

AVANT®

Töövahendi kasutusjuhend



Hüdrauliline külgnihutusega tõstekahvel

Toote number A442071

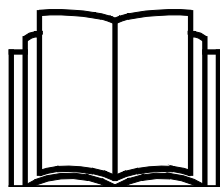

Enne seadme kasutamist lugege hoolikalt käesolevat kasutusjuhendit ja järgige juhiseid.

Hoidke juhend hilisemaks kasutamiseks alles.

Manufacturer:

AVANT®
AVANT TECNO OY
e-mail: sales@avanttecno.com

Ylötie I
33470 YLÖJÄRVI
FINLAND
Tel. +358 3 347 8800
Fax +358 3 348 5511

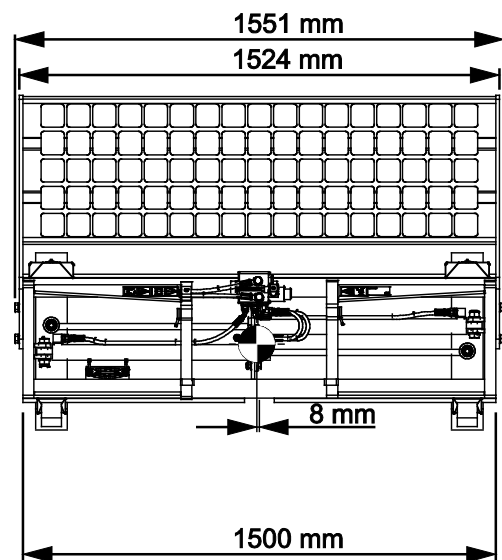
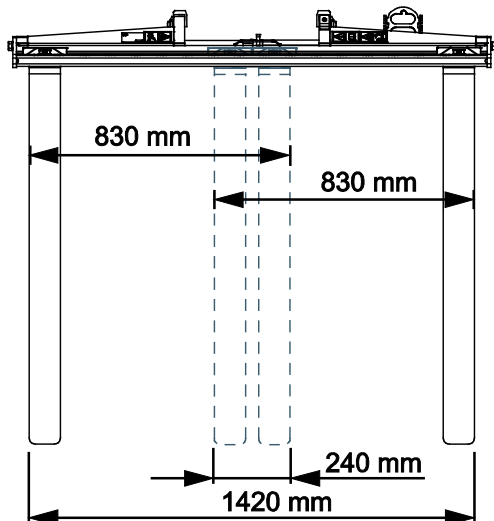
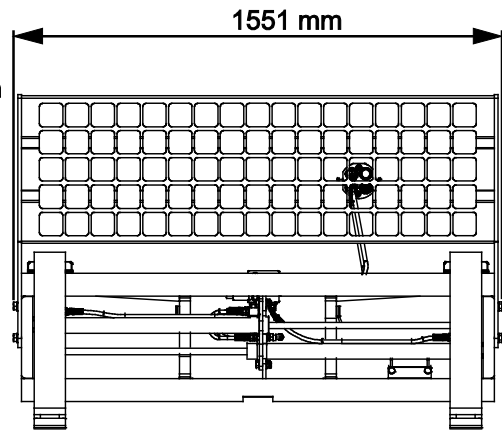
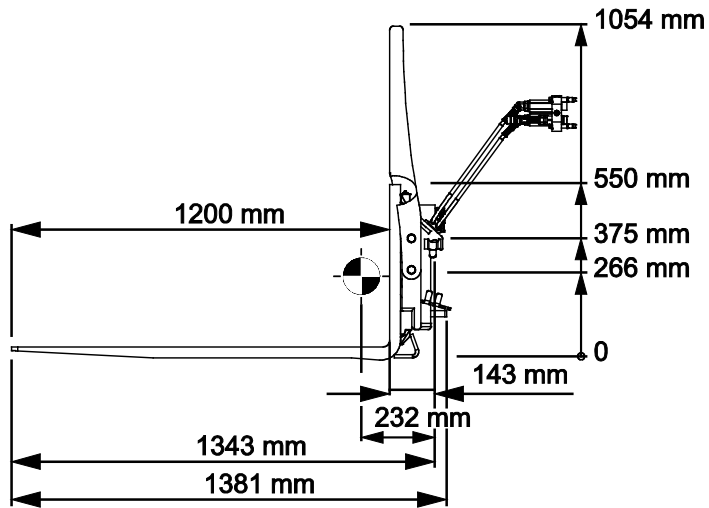

SISUKORD

1. EESSÖNA	4
Selles kasutusjuhendis kasutatud hoiatussümbolid.....	5
2. ETTENÄHTUD KASUTUSOTSTARVE	6
3. TÕSTEKAHVLITE OHUTUSJUHISED	7
3.1 Isikukaitsevahendid.....	10
3.2 Ohutu väljalülitamise toiming.....	10
4. TEHNILISED ANDMED	11
4.1 Töövahendi ohutussildid ja põhikomponendid.....	12
4.2 Tõstmine.....	13
5. TÖÖVAHENDI KINNITAMINE	14
5.1 Hüdraulikavoolikute ühendamine ja lahtivõtmine.....	15
5.2 Elektriline ühendamine.....	17
5.2.1 Töövahendi kaablikimbu ühendamiseks laaduri külge	17
6. TÕSTEKAHVLITEGA TÖÖTAMINE	19
6.1 Kasutamise eelsed kontrolltoimingud.....	20
6.2 Kasutaja väljaõpe	20
6.3 Tõstekahvlite kasutamine.....	21
6.3.1 Küljele nihutamise ja kahvli laiuse reguleerimine.....	22
6.3.2 Koormate transportimine.....	24
6.3.3 Tõstekahvlite hülsid (lisavarustus).....	27
6.4 Töökoormuse limiit.....	27
6.5 Nimijõudlus.....	28
6.5.1 Nimijõudlus - 500, 600 ja e-seeria laadurid.....	29
6.5.2 Nimijõudlus -700 seeria laadurid	36
6.5.3 Nimijõudlus - 800 seeria	40
6.6 Töötamine kallakutel.....	42
6.7 Töövahendi hoiustamine	42
7. HOOLDAMINE JA TEENINDUS	43
7.1 Hüdrauliliste komponentide ülevaatus.....	43
7.2 Töövahendi puhastamine.....	43
7.3 Määrimine.....	44
7.4 Metallkonstruktsioonide ülevaatus	44
7.5 Utiliseerimine tööea lõpus.....	44
8. GARANTII TINGIMUSED	45

I. Eessõna

Avant Tecno Oy tänab teid, et ostsite selle töövahendi oma Avant laaduri jaoks. See on konstrueeritud ja toodetud aastatepikkuse kogemuse põhjal tootearenduse ja tootmise vallas. Tutvudes käesoleva juhendiga ja järgides selle juhiseid, tagate oma ohutuse ning seadme tõrgeteta töötamise ja pika tööea. Enne seadme kasutamist või hooldustööde tegemist lugege juhend tähelepanelikult läbi.

Selle juhendi eesmärk on aidata teil:

- kasutada seadet ohutult ja efektiivselt
- märgata ja ennetada ohtlikke olukordi
- hoida seade korras ja tagada selle pikk tööiga

Antud juhendi abil saab isegi kogenematu kasutaja töövahendit ja laadurit ohutult kasutada. Kasutusjuhend sisaldab ka kogunud AVANTI operaatorite jaoks olulisi juhiseid. Tagage, et kõik laaduri kasutajad oleks enne seadmete kasutamist läbinud instrueerimise ning tutvunud laaduri ja iga kasutatava töövahendi kasutusjuhendiga ning kõikide ohutusjuhistega. Seadmete kasutamine muuks otstarbeks peale käesolevas juhendis kirjeldatute on keelatud. Hoidke see kasutusjuhend käepärast kogu seadme tööea jooksul. Seadme müümisel või edasiandmisel andke uuele omanikule kindlasti kaasa ka käesolev juhend. Kui kasutusjuhend on kadunud või kahjustatud, saate tellida uue Avanti edasimüüjalt või tootjalt.

Lisaks käesoleva kasutusjuhendi ohutusjuhiste peate järgima kõiki tööohutusnõudeid, kohalikke seadusi ja muid seadme kasutamisega seotud määrusi. Eriti tuleb järgida määrusi, mis kohalduvad seadme kasutamisele avalikel teedel. Lisainfo saamiseks kohalike nõuete kohta enne laaduri kasutamist avalikel teedel võtke ühendust Avanti edasimüüjaga.

Võtke ühendust AVANTI edasimüüjaga küsimuste korral, hoolduse, varuosade või mis tahes muude masina kasutamisel tekkinud probleemide osas.

See kasutusjuhend on ingliskeelse originaaljuhendi tõlge. Pideva tootearenduse tõttu võivad mõned kasutusjuhendis toodud andmed teie seadmest erineda. Joonistel võib olla kujutatud valikulisi seadmeid või omadusi, mis ei ole hetkel saadaval. Jätame endale õiguse muuta juhendi sisu ilma eelneva teatamiseta. Autoriõigus © 2023 Avant Tecno Oy. Kõik õigused kaitstud.

Selles kasutusjuhendis kasutatud hoiatussümbolid

Juhendis kasutatakse järgmisi hoiatussümboleid. Need tähistavad tegureid, mida tuleb arvesse võtta, et vähendada kehavigastuste või varalise kahju riski.



HOIATUSOHUTUSEGA SEOTUD HOIATUSE SÜMBOL

See sümbol tähendab: **“Hoiatus, pange tähele! Asi puudutab teie turvalisust!”**

Lugege järgnev sõnum hoolikalt läbi, see hoiatab vahetu ohu eest, mis võib põhjustada tõsisemaid kehavigastusi.

Hoiatussümbol ja sellega seotud ohutusteave tähistab selles kasutusjuhendis olulist ohutusteavet. See juhib tähelepanu teie enda või teiste inimeste ohutust parandavatele juhistele. Kui näete seda sümbolit, olge tähelepanelik – mängus on teie ohutus! Lugege hoolikalt läbi sümbolile järgnev info ning andke see info edasi ka teistele kasutajatele.

OHT Märkusõna viitab ohuolukorrale, mille eiramine võib põhjustada raskeid kehavigastusi või surma.

HOIATUS See märkusõna viitab võimalikule ohuolukorrale või väärkasutusele, mille eiramine võib põhjustada raskeid kehavigastusi või surma.

ETTEVAATUST! Seda märkusõna kasutatakse siis, kui juhiste eiramine võib kaasa tuua kergema kehavigastuse.

TÄHELEPANU

See märkusõna tähistab seadme õige kasutamise ja hooldamise kohta käivat teavet.

Sümboli juures olevate juhiste eiramine võib põhjustada seadme riket või muud varalist kahju.

2. Ettenähtud kasutusotstarve

AVANTI hüdrauliline külgnihutusega tõstekahvel on töövahend, mis sobib kasutamiseks AVANTI kompaksete laaduritega, mis on näidatud tabelis 1. Tõstekahvel on suurepärase tööriist standardsuurusega kaubaaluste käsitsemiseks. Tõstekahvel on kasulik töövahend aastaringselt näiteks ehitusplatsidel, farmides ning eriti materjali liigutamisel välitingimustes, kus tavapärased kahveltõstukid võivad olla ebapraktilised. Tõstekahvlitega töötamisel tuleb jälgida laaduri talitluse ja stabiilsuse limiite, eriti kui töötatakse kallakutel.

Külgnihutuse funktsiooni ja reguleeritavat kahvlit juhitakse laaduri lisahüdraulika abil. Töövahendi mõlema funktsiooni juhtimiseks peab laadur peab olema varustatud Opticontrol® süsteemiga. Kahvli küljele nihutamise mehhanismiga saab erineva suurusega kaubaaluseid hõlpsalt transportida ja täpselt virnastada. Koorma tagatõe laiendus kuulub standardvarustusse ja seda tuleb alati kasutada. Kui teete tõstmis- ja koormate teisaldustöid sageli, võib laaduri varustamine noole paralleeltõste funktsiooniga muuta korduvad tööd lihtsamaks.

Ärge kunagi käsitsege koormaid, mis on raskemad kui lubatud maksimumkoormus. Vaadake oma laaduri kasutusjuhendist infot teie laaduri nimijõudluse kohta. Käesoelvas juhendis toodud koormustabelid kehtivad laaduritele, mis on toodetud aastal 2023 või hiljem.

Tõstekahvlitega töötamisel tuleb jälgida laaduri talitluse ja stabiilsuse limiite, eriti kui töötatakse kallakutel. Tõstekahvleid ei tohi kasutada inimeste tõstmiseks ning keelatud on kasutada tõstekahvleid mis tahes platvormtõstukina. Tõstekahvlid pole mõeldud muude otstarvete jaoks peale nende, mis on nimetatud käesolevas kasutusjuhendis ning seda ei tohi kasutada muudel eesmärkidel peale otstarbekohase eesmärgi. Tõstekahvlite kasutamine muudeks otstarveteks peale kaubaalustel olevate koormate 'või muude koormate tõstmise, mis on mõeldud kahvlitega tõstmiseks, võib kahjustada kahvliharusid või tõstekahvlite raami. Koormate riputamine tõstekahvlite külge on keelatud. Tõstekahvleid ei tohi näiteks kasutada suurte kivide tugikiiludena või muude sarnaste tööde jaoks, mille puhul tõstekahvlitele langeb suur koormus, painutus- või löögijõud. Kahvliharusid ei tohi ka painutada, kuumutada ega sirgendada pärast kahjustuste tekkimist.

Töövahend on loodud selliselt, et see oleks võimalikult hooldusvaba. Operaator saab teha regulaarse hoolduse toiminguid. Operaator ei saa teha remonditöid ega keerukaid remondi- ja hooldustoiminguid, need tuleb jätta professionaalsete hooldustehnikute hoolde. Kõikide hooldustööde tegemisel tuleb kasutada sobivaid kaitseseadmeid. Varuosad peavad olema identsed originaalosa spetsifikatsiooniga, mida saab tagada, kasutades ainult originaalvaruosi. Saadaval võib olla eraldi varuosade kataloog, uurige täpsemalt Avanti edasimüüjalt.

Tehke endale selgeks kasutusjuhendi parandus- ja hooldusjuhised. Võtke ühendust AVANTI edasimüüjaga, kui teil on lisaküsimusi seadmete talitluse või hoolduse osas või kui vajate varuosi või hooldusteenuseid.

Tabel 1 - Hüdrauliline külgnihutusega tõstekahvel - Sobivus Avanti laaduritega

Avant	220 _{seeria 2} 225 225 LPG	313S 320S	420 423	520 523 525LPG 528 530	630 635 640 645i 650i	735 745 750 755i 760i	850 860i	e5 e6
A442071	-	-	-	(•)	(•)	•	•	(•)

Soovitav on kasutada töövahendit ainult laaduritega, mis on tähistatud • tabelis 1. Kasutades mudeleid märgisega (•), ei pruugita saavutada maksimaalset jõudlust. Täiendavad vasturaskused võivad olla samuti nõutavad. Info saamiseks tabelist puuduva mudeli ühilduvuse kohta võtke ühendust Avanti edasimüüjaga.

3. Tõstekahvlite ohutusjuhised

Pidage meeles, et ohutus koosneb mitmetest teguritest. Laaduri-töövahendi kombinatsioon on väga võimas ning vale või hooletu kasutamine või hooldus võib põhjustada tõsiseid vigastusi või materiaalselt kahju. Seetõttu peavad kõik operaatorid enne tööde alustamist tutvuma õige kasutamisega ning laaduri ja töövahendi kasutusjuhenditega. Ärge kasutage töövahendit, kui te ei tunne täielikult selle kasutamist ja sellega seotud ohtusid.



OHT!

Väärkasutamine, hooletu kasutamine või kehvast seisukorras töövahendi kasutamine võib põhjustada tõsiste vigastuste ohtu. Tutvuge laaduri juhtelemntidega, õige ühendamise protseduuriga ja töövahendi õige käsitlemisviisiga ohutus kohas. Uurige eriti hoolikalt, kuidas laadurit ohutult peatada. Lugege kõik ettevaatusabinõud tähelepanelikult läbi.

Enne töövahendi kasutamist lugege hoolikalt kõiki ohutusjuhiseid.



HOIATUS!

- Töövahendi kinnitamisel laaduri külge veenduge, **et laaduri kiirkinnitusplaadi lukustustihvtid oleks alumises asendis ja et need lukustaks töövahendi laaduri külge.** Ärge kunagi tõstke lukustamata töövahendit.
- See töövahend on mõeldud kasutamiseks ühe operaatori poolt korraga. Ärge lubage kellelgi viibida ohupiirkonna läheduses, sellal kui seadmetega töötatakse.
- Transportige töövahendit alati võimalikult madalal, et hoida raskuskese all, ning hoidke teleskoopnool sõitmise ajal sissetõmmatuna.
- **Ümbermineku oht – järgige laaduri maksimaalset jõudlust.** Järgige laaduri kasutusjuhendis toodud maksimumkoormust. Vt ka käesoleva juhendi infot. Olge eriti ettevaatlik, kui koormasensori indikaator on aktiveeritud, juhul kui laadur on varustatud koormasensori süsteemiga. Võtke ühendust Avanti edasimüüjaga, kui te pole kindel oma laaduri limiitide osas.
- **Koorma kukkumise oht – ärge kunagi ületage töövahendi töökoormust.** Tõstekahvlite töökoormuse limiit on laaduri mudelist. Ärge kunagi ületage seda koormust. Maksimaalne laaduriga tõstetav koormus, nimivõimsus, on laaduri mitmest tegurist, nagu nt järgmised:
 - laaduri mudel
 - koorma asend tõstekahvlitel (koorma raskuskeskme horisontaalne kaugus)
 - laaduri noole pikenduse asend
 - liigendiga laaduri raami asend
 - vasturaskused laaduril
 - laaduri, selle noole ja koorma liikumised
 - pinnase ühetasasus ja kalle

Järgige alati laaduri kasutusjuhendit, et teha kindlaks iga laaduri mudeli nominaalne töövõimsus. Vt lisainfot lk .
- **Ümberkukkumise oht laaduriga pööramisel – hoidke laaduri liigend sirges asendis, kui käsitate raskeid koormaid.** Liigendi keeramisel võib laadur ettepoole kalduda. Nimijõudlus on toodud nii sirge laaduri raami kohta kui ka liigendatud laaduri raami kohta. Külgsuunalise stabiilsuse tagamiseks hoidke kahvlid võimalikult laiali seadistatuna.



HOIATUS!

- **Kukkuva koorma alla jäämise oht – ärge kunagi kallutage tõstekahvleid laaduri poole, kui koorem on üles tõstatud.** Kaubaaluse kallutamine laaduri poole võib põhjustada koorma kukkumist juhiistme poole. Veenduge, et koorem oleks kaubaaluse külge kinnitatud. Ärge kunagi tõstke lahtise materjali suuri virnasid. Hoidke koorem kindlalt kaubaalustel. Paigaldage tagakaitse kahvlitele, kui vähegi võimalik. Kasutage tõstekahvleid ainult laaduritega, millel on ROPS turvakaar ja FOPS turvakatus.
- **Ümberkukkumise oht – Hoidke koorem sõitmise ajal maapinna lähedal.** Raske koorma vedamine võib nihutada laaduri raskuskeset ning põhjustada laaduri ümbermineku. Parima stabiilsuse tagamiseks transportige koormaid võimalikult madalal ja laaduri lähedal, teleskoopnool täielikult sisse tõmmatud, et raskuskese oleks madalal ja masin püsiks stabiilne.
- **Äkilised liigutused võivad põhjustada laaduri ümbermineku – Käsitsege laaduri juhtelemente aeglaselt ja rahulikult.** Olge ettevaatlik koorma tõstmisel kõrgele või kõrgelt. Vältige äkilist kiiruse või suuna muutmist, säilitamaks laaduri tasakaalu; eriti raskete koormate käsitsemisel. Sõitke aeglaselt ja ettevaatlikult, eriti kallakutel või libedal pinnal sõites.
- **Muljumisoht – Ärge kunagi astuge ise ega lubage kellelgi teisel astuda koorma, laaduri noole või töövahendi alla.** Kui juhiistmelt lahkute, võib laaduri stabiilsus muutuda ja laadur võib ümber minna. Pidage alati meeles, et poom võib ootamatult allapoole liikuda ja põhjustada muljumisohu, kui see on kaotanud stabiilsuse, kui selles on mehaaniline rike või siis, kui laaduri juhtelemente kasutab teine isik. Laadur ei ole mõeldud koorma pikaaegseks üleval hoidmiseks. Enne juhiistmelt lahkumist langetage töövahend kindlalt maapinnale ja ärge kunagi lubage kellelgi viibida noole või töövahendi all.
- Ärge kunagi kinnitage tõstekahvlite külge kette, köisi ega sarnaseid tõstmisvahendeid. Tõstekahvlid on mõeldud kaubaalustel olevate koormate või muude koormate tõstmiseks, mida saab stabiilselt tõsta, sarnaselt kaubaalustega.
- Kasutage ainult heas seisukorras töövahendeid. Ärge modifitseerige töövahendit sellisel moel, mis võib mõjutada selle ohutust. Tõstekahvlite või selle harude keevitamine, puurimine või mis tahes muul moel modifitseerimine on keelatud. Kahvliharusid ei tohi ka painutada, kuumutada ega sirgendada pärast kahjustuste tekkimist. Kahjustatud tõstekahvlid tuleb uute vastu välja vahetada.
- Veenduge, et pind kannab koguraskust. Lisaks järgige õiget rehvirõhu seadistust.
- Ärge kunagi kasutage töövahendit inimeste tõstmiseks või transportimiseks ega mingit laadi tööplatvormina, isegi mitte ajutiselt.
- Pöörake tähelepanu ümbrusele ning läheduses liikuvatele inimestele ja masinatele. Pöörake tähelepanu maastiku kontuuridele ja muudele ohtudele, nagu oksad ja puud, mis võivad ulatuda juhikohale, lahtised kivid ja libedad pinnad.
- Veenduge, et pea kohal on piisavalt vaba ruumi. Põrkumine vastu pea kohal olevat takistust võib põhjustada laaduri ümbermineku. Hoidke ohutusse kaugusesse kaablitest, lampidest või muudest elektrisüsteemidest; voolu all olevate osade vastu põrkumine võib põhjustada elektrilööki.
- Siseroomides töötamisel tagage piisav ventilatsioon. Ärge kasutage laadurit suletud ruumis, olenemata mootori või kütuse tüübist. Heitgaaside kontsentratsioon võib tõusta eluohtlikule tasemele.
- Kasutage seadmeid ainult ettenähtud otstarbel. Teised kasutajad võivad tekitada tarbetuid ohtusid ja seade võib kahjustada saada.



- Veenduge, et laadur oleks varustatud vajalike ohutuseadistega ning et need oleks laitmatus seisukorras. Turvavöö kasutamine on kohustuslik. Kui tööpiirkonnas valitsevad spetsiifilised ohud, kasutage sobivat kaitsevarustust.
- Lugege ka ohutusjuhiseid ja õige kasutamise juhiseid laaduri kasutusjuhendist.



Muljumisoht – Laaduri noole või töövahendi alla astumine võib põhjustada tõsiseid vigastusi või surma.

Ärge kunagi astuge laaduri noole alla ning takistage teiste inimeste sattumist ülestõstetud noole või töövahendi lähedusse. Ülestõstetud töövahendi või laaduri noole alla astumine on ohtlik, kuna nool võib alla langeda stabiilsuse kadumise, mehaanilise rikke tõttu või kui teine inimene kasutab laaduri juhtelemente. Enne juhiistmelt lahkumist langetage töövahend ohutus asendis kindlalt maapinnale.



Pidage meeles, et laaduri noolt saab langetada või kallutada, isegi kui mootor on välja lülitatud (muljumisoht). Laadur ei ole mõeldud koorma pikaajaseks üleval hoidmiseks. Enne juhiistmelt lahkumist langetage töövahend alati ohutusse asendisse.



Lämbumisoht – ärge kunagi töötage sisepõlemismootoriga laaduriga siseruumides.

Sisepõlemismootoriga (diisel, bensiin või LPG) laaduri kasutamine väikestes suletud ruumides või ebapiisava ventilatsiooniga kohtades võib põhjustada ohtlikku süsinikmonoksiidi (CO) ja süsinikdioksiidi (CO₂) kontsentratsiooni mõne minuti jooksul pärast laaduri käivitamist, mille tagajärjeks võib olla teadvusekaotus või koguni surm. **Ärge kunagi kasutage laadurit siseruumis ega osaliselt suletud ruumis**, kui pole paigaldatud spetsiaalset ventilatsioonisüsteemi. Suurtes suletud ruumides, nagu näiteks laod, loomalaudad või tehased, võib olla piisav siseruumi maht, võimaldamaks sisepõlemismootorite lühiajalist kasutamist, kuid seda ei tohiks eeldada.

Kõik sisepõlemismootorid tekitavad muude heitgaaside kõrval süsinikdioksiidi (CO₂) ja vingugaasi (CO), mille kontsentratsioon võib ohtlikule tasemele tõusta. Kasutage laadurit ainult õues, eemal akendest, ustest ja ventilatsioonilõõridest.

Süsinikdioksiidi või vingugaasi tõusnud taset sissehingatavas õhus on märgatav ka ilma spetsiaalsete mõõteseadmeteta. Vingugaasimürgituse märgid on iiveldus, peavalu, uimasus, unisus ning teadvusekaotus.

Minge kohe värske õhu kätte, kui märkate vingugaasimürgituse sümptomeid. Pöörduge arsti poole.

3.1 Isikukaitsevahendid

Ärge unustage kanda isikukaitsevahendeid:



- Juhikohal võib müratase olla suurem kui 85 dB(A), olenevalt laaduri mudelist ja töösüklist. Pikaajaline kokkupuutumine valju müraga võib põhjustada kuulmiskahjustusi. Kandke laaduri kasutamise ajal kuulmiskaitsmeid.



- Kandke kaitsekindaid.



- Laaduri kasutamise ajal kandke turvajalatseid.



- Kandke kaitseprille nt hüdrauliliste komponentide käsitlemis ajal.

3.2 Ohutu väljalülitamise toiming

Töövahendi ohutu seiskamine enne sellele lähenemist:



HOIATUS!

Enne juhiistmelt lahkumist seisake alati töövahend, järgides ohutu seiskamise toimingut. Ohutu seiskamise toiming takistab töövahendi juhuslikku liikumist. Pange tähele, et laaduri nool võib liikuda alla, isegi kui laaduri mootor on seisatud. Ohutu seiskamise toiming:

- Langetage nool ja töövahend maapinnale.
- Lülitage laaduri mootor välja ja lukustage parkimispidur.
- Laske jääkrõhk hüdraulikasüsteemist välja; liigutage kõik hüdraulika juhthoovad paar korda äärmisesse asendisse.
- Takistage masina käivitamist, eemaldage süütevõti.

4. Tehnilised andmed

Tabel 2 – Hüdrauliline külgnihutusega tõstekahvel - Üldandmed

<i>Toote number</i>	<i>A442071</i>
Kahvli pikkus:	1200 mm
Kahvliharu tüüp ja laius:	Sepistatud teras, 100 mm
Tõstekahvlite kaal (koost, koos tagatoega):	225 kg
Kahvliharude vahekaugus:	40 - 1220 mm
Töökoormuse limiit: (maksimaalne tehniline koormus ja laadimispunkt):	2000 kg, 420 mm
Nimijõudlus:	Olenevalt laaduri mudelist. Vt nimijõudlust lk 28
Soovitav õlivool:	10–25 l/min, 22,5 MPa (225 bar)
Maksimaalne õlivool:	30 l/min, 22,5 MPa (225 bar)
Seljatoe laiendus:	Standardvarustus: fikseeritud
Rullihülsid (lisavarustus):	A448768
Istikuhülsid (lisavarustus):	A444929
Sobivad AVANT laadurid:	Vt tabel 1

4.1 Töövahendi ohutussildid ja põhikomponendid

Allpool on loetletud töövahendil olevad sildid ja märgised. Need peavad olema seadmel nähtavad ja loetavad. Vahetage loetamatud või puuduvad sildid välja. Uued sildid on saadaval edasimüüjalt või kontaktandmete kaudu, mis on kirjas kaanel.



Kontrollige, et kõik sildid oleks loetavad. Hoiatussiltidel on tähtis ohutusalane teave ning need aitavad tuvastada ja meeles pidada seadmega seotud ohtusid. Asendage kahjustatud või puuduvad hoiatussildid.

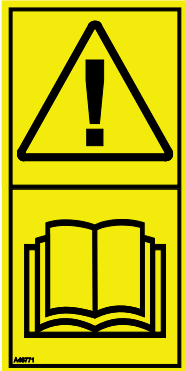

A46771



A46772



A46803

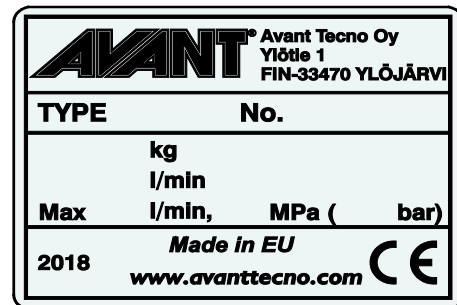

Töövahendi andmesilt A442640

Uue sildi kinnitamiseks: Puhastage pind hoolikalt, et eemaldada kogu mustus. Laske sel täielikult kuivada. Eemaldage sildi kaitsekile ja suruge see külgekleepimiseks tugevalt pinnale. Olge ettevaatlik, et mitte puudutada sildi liimikihti.

Tabel 3 - Siltide asukohad ja hoiatussõnumid

	Silt	Hoiatusteade
1	A46771	Väärkasutamise oht – Enne kasutamist lugege juhiseid.
2	A46772	Muljumisoht – Ärge seiske üles tõstetud töövahendi all; hoidke üles tõstetud seadmetest eemale.
3	A46803	Vahelejäämis- ja löikeoht – hoidke liikuvatest osadest eemale, ärge jätke seadmeid tööle. Juhtige töövahendit ainult juhikohalt.
4	A442640	Töövahendi andmesilt

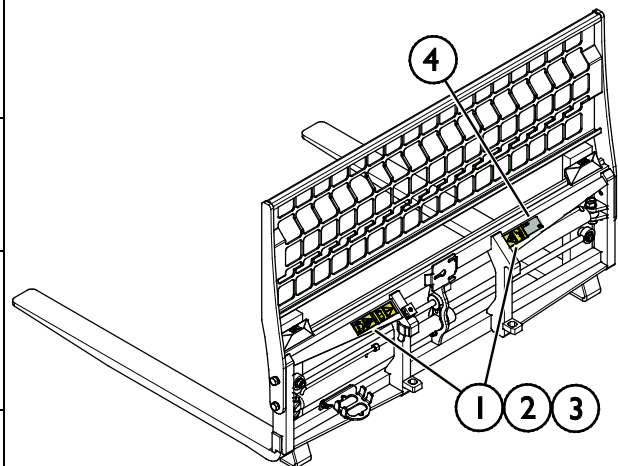

Tabel 4 - Hüdrauliline külgnihutusega tõstekahvel - Põhikomponendid

1	Avanti kiirühendusklambrid
2	Hüdraulilised silindrid
3	Kahvel
4	Seljatoe laiendus
5	Režiimi ümberlülitusventiil
6	Mitmikliitmiku hoidik
7	Mitmikliitmik

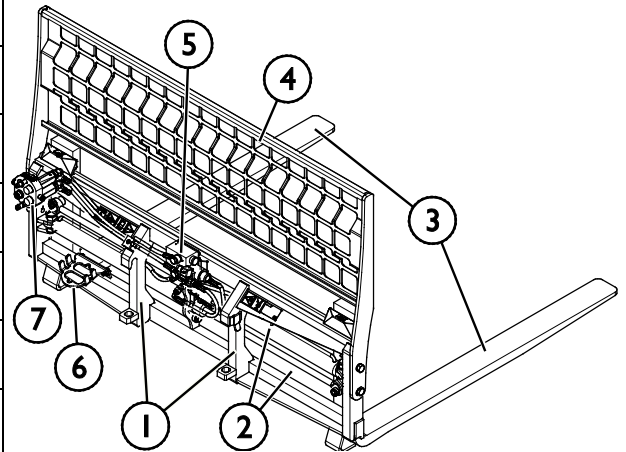

4.2 Tõstmine

Veenduge, et töövahend oleks nõuetekohaselt kindlustatud soovimatu liikumise vastu tõstmise käigus. Kasutage sobivat tüüpi tõstmistarvikuid, näiteks tõsterihmu, kette või konkse. Ärge kasutage tõstmistarvikuid, kui neil ilmneb kahjustuste, deformeerumise jälgi või kui tingimused on muul moel ohtlikud.

Tõstke töövahendit, kasutades tõstepunkti, mis on näidatud kõrvaloleval joonisel.

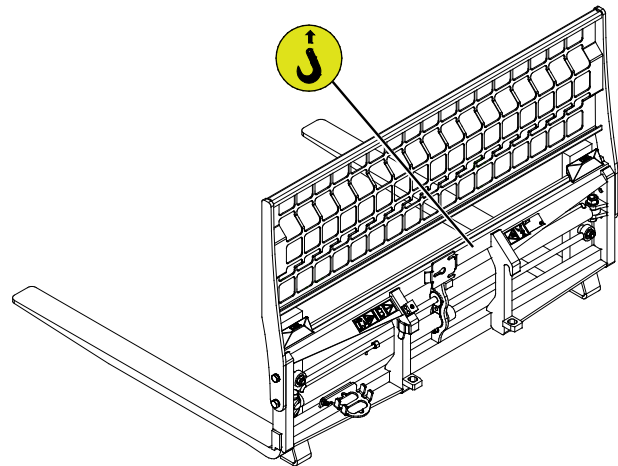

5. Töövahendi kinnitamine

Töövahendi laaduri külge kinnitamine käib kiirelt ja lihtsalt, kuid seda tuleb teha hoolikalt. Töövahend kinnitatakse laaduri noole külge, kasutades laaduri noole kiirkinnitusplaati ning töövahendi vastavat osa.

Kui töövahend ei ole laaduri külge lukustatud, võib see kukkuda ning põhjustada ohuolukorra. Ärge kunagi sõitke laaduriga ega tõstke laaduri noolt, kui töövahend pole täielikult lukustatud. Ohuolukordade vältimiseks järgige alati allkirjeldatud kinnitustoimingut. Pidage meeles ka ohutusnõudeid.



Muljumisoht – Veenduge, et lukustamata töövahend ei liigu ega kuku ümber. Ärge olge töövahendi ja laaduri vahele jääval alal. Kinnitage töövahend ainult tasasel pinnal.

Ärge kunagi liigutage ega tõstke töövahendit, mida ei ole lukustatud.

Avanti kiirliitmikusüsteem:

1. samm:

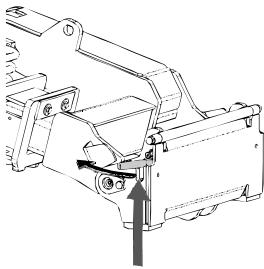

- Tõstke laaduri kiirkinnitusplaadi lukustustihvtid üles ja keerake need tahapoole süvendisse, nii et need on lukustatud ülemisse asendisse.
- Kui teie laadur on varustatud hüdraulilise töövahendi lukustussüsteemiga, vt täiendavaid juhiseid lukustussüsteemi kasutamise kohta laaduri kasutusjuhendist.
- Kontrollige, et hüdraulikavoolikud ja elektrijuhtmed oleks veetud selliselt, et need ei satuks laaduri ja töövahendi kinnitusplaadi vahele ning et neid ei muljutaks ega surutaks vastu teravaid servi.

2. samm

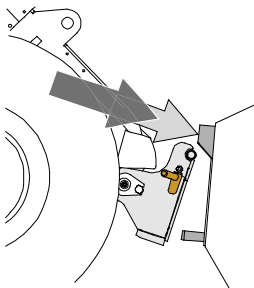

- Keerake kiirkinnitusplaat hüdrauliliselt viltusesse eesmisasse asendisse.
- Sõitke laaduriga töövahendini. Kui teie laaduril on teleskoopnool, võite seda kasutada.
- Seadke laaduri kiirkinnitusplaadi ülemised tihvtid kohakuti töövahendi vastavate kinnituskohadega.

3. samm:

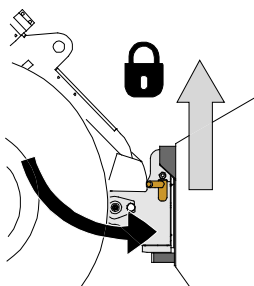

- Tõstke noolt pisut üles – tõmmake noole juhthooba tahapoole, et töövahend maapinnalt veidi kergitada.
- Keerake noole juhthooba vasakule, et keerata laaduri kiirühendusplaadi alumine osa töövahendi külge.
- Kinnitage lukustustihvtid käsitsi või lukustage hüdrauliline lukustus.
- **Kontrollige alati mõlemat lukustustihvti.**



HOIATUS!

Muljumisoht – Vältige töövahendi ümberminekut. Lukustamata töövahendi liigne kallutamine või tõstmine suurendab töövahendi ümbermineku ohtu. Ärge kasutage lukustustihvtide automaatset lukustust, kui töövahend on tõstetud rohkem kui meetri kõrgusele maapinnast. Kui lukustustihvtid ei naase kallutamisel algasendisse, ärge töövahendit enam kallutage ega tõstke. Langetage töövahend maapinnale ja fikseerige lukustus käsitsi.



HOIATUS!

Pealekukkuvate esemete oht – Vältige töövahendi kukkumist.

Töövahend, mida ei ole laaduri külge korralikult kinnitatud, võib noole või kasutaja peale kukkuda, või kukkuda sõidu ajal laaduri alla, mille tagajärjel laadur kaotab juhitavuse. Ärge kunagi liigutage ega tõstke töövahendit, mida ei ole lukustatud. Enne töövahendi liigutamist või tõstmist veenduge, et lukustustihvtid on alumises asendis ning on ulatuvad mõlemalt poolelt töövahendi kinnitustest läbi.

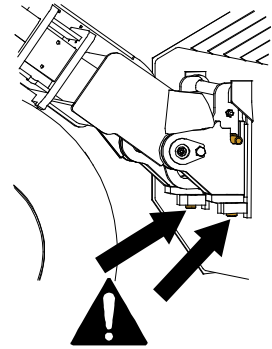

HOIATUS!

Veenduge, et laadur ühildub töövahendiga. Lisaks töövahendi mehaanilisele ühilduvusele tuleb tagada laaduri stabiilsus, võimalik töövahendi ülekoormus ning laaduri juhtsüsteemide ühilduvus. Kui kasutate töövahendit laaduril, mis ei sobi antud töövahendi mudeliga kasutamiseks, tekib ümbermineku oht, töövahendi kahjustamise oht ülekoormuse tõttu ning töövahendi ja selle osade kontrollimatust liikumisest tingitud oht. Kui teie laadurit pole loetletud tabelis 1 lk 6, konsulteerige Avanti edasimüüjaga enne selle töövahendi kasutamist.

5.1 Hüdraulikavoolikute ühendamine ja lahtivõtmine

Avant laaduritel on hüdraulikavoolikud ühendatud mitmikliitmiku süsteemi abil. Kui teil on vanem Avant 300-700 laadur tavapäraste kiirliitmikega ja te soovite seda vahetada mitmikliitmiku süsteemi vastu, võtke juhiste saamiseks või paigaldamiseks ühendust Avanti edasimüüjaga või hooldustöökojaga.



HOIATUS!

Töövahendi liikumise ja hüdraulikaõli väljatungimise oht – Ärge kunagi ühendage ega eemaldage kiirliitmikke ega muid hüdraulikakomponente sel ajal, kui lisahüdraulika juhthoob on lukustatud või kui süsteemis on rõhk. Hüdraulikaliitmike ühendamine või lahtiühendamine rõhuga süsteemis võib põhjustada töövahendi ootamatuid liikumisi, või kõrgsurvevedeliku väljapaiskumist, mis võib põhjustada raskeid kehavigastusi või põletusi. Enne hüdraulika lahtiühendamist tee ohutu seiskamise toiming.

TÄHELEPANU

Hoidke kõik kinnitused võimalikult puhtad; kasutage nii töövahendil kui laaduril kaitsekorke. Mustus, jää jms võib kinnituste kasutamist raskendada. Ärge kunagi jätke voolikuid maapinnale ripnema; paigaldage töövahendi hoidikule kinnitused.

Mitmikliitmiku süsteemi ühendamine:

1. Seadke töövahendi liitmiku tihvtid kohakuti laaduri liitmiku avadega. Mitmikliitmik ei ühendu, kui töövahendi liitmik on tagurpidi.
2. Ühendage ja lukustage mitmikliitmik – selleks keerake hooba laaduri suunas.

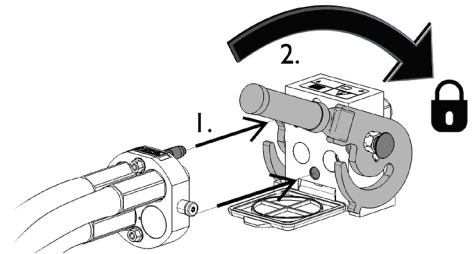

Hoob peaks kergelt liikuma lõpuni lukustusasendisse. Kui hoob ei liigu sujuvalt, kontrollige liitmiku joondust ja asendit ning puhastage liitmikud. Seisake laadur ning vabastage hüdraulikasüsteemist jääkrõhk.

Mitmikliitmiku süsteemi lahtiühendamiseks:

Enne lahtiühendamist langetage töövahend kindlale ja ühtlasele pinnale.

1. Lülitage laaduri lisahüdraulika välja.
2. Vajutage avamisnupule ning samal ajal keerake hooba, et liitmik lahti ühendada.
3. Pärast töö lõpetamist pange mitmikliitmik selle hoidikusse töövahendil.

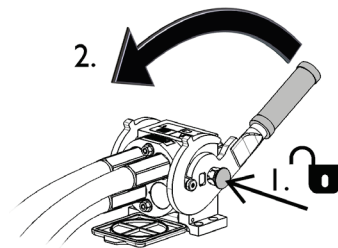

Hüdraulikavoolikute lahtiühendamine:

Enne liitmike lahtiühendamist laske töövahend alla, ohutusse asendisse, kindlale ja tasasele pinnale. Keerake lisahüdraulika juhthoob neutraalasendisse.

TÄHELEPANU

Töövahendi lahtiühendamisel lahutage alati hüdraulikaliitmikud enne kiirkiinnitusplaadi lukustuse avamist, vältimaks vooliku kahjustusi või õlipritsmeid. Paigaldage tagasi liitmike kaitsekorgid, vältimaks mustuse sattumist hüdraulikasüsteemi.

Hüdraulilise jääkrõhu vabastamine:

Kui töövahendi hüdraulikasüsteemi on jäänud jääkrõhk, siis sageli on hüdraulikaliitmikud küll võimalik lahti ühendada, kuid neid võib olla järgmisel korral raske uuesti ühendada. Kui liitmikuid ei õnnestu ühendada, tuleb seisata laaduri mootor ning kasutada jääkrõhu vabastamiseks laaduri lisahüdraulika juhthooba. Veendumaks, et töövahendi hüdraulikasüsteemi ei ole jäänud jääkrõhku, seisake laaduri mootor ning enne liitmike lahtiühendamist liigutage laaduri lisahüdraulika juhthooba edasi-tagasi.

5.2 Elektriline ühendamine

Töövahendi elektrilised funktsioonid:

Töövahend on varustatud elektrilise ümberlülitusventiiliga kahvli erinevate funktsioonide valimiseks. Ventiiil võimaldab liigutada kahvleid rohkem laiali või kokku või nihutada koormat küljele, vasakule või paremale.

Elektriliste funktsioonide juhtimiseks on kolm võimalust:

1. Töövahendiga on kaasa pandud lülitiga varustatud kaablikimp, mis ühendatakse laaduri toitepistikupesasse.
2. Opticontrol® süsteem koos Auto-PTO funktsiooniga (laadurite lisavarustus). Opticontrol® süsteem võimaldab funktsioone hõlpsalt kasutada otse juhiistmelt.
3. Opticontrol® süsteem ilma Auto-PTO funktsioonita (töövahendite juhtlülitite pakett, enne 2020. a toodetud laadurite lisavarustus). Selle lisavarustuse korral on Auto-PTO funktsioon laadurite jaoks saadaval, paigaldades laadurile järeipaigalduskomplekti. Võtke ühendust edasimüüjaga, kui soovite lisainfot järeipaigalduse kohta.

Kui ükski lisavarustus pole ühendatud, saab kasutada ainult kahvli laiuse seadistamist.

5.2.1 Töövahendi kaablikimbu ühendamiseks laaduri külge

Elektrilise konnektori ühendamiseks on kolm võimalust, olenevalt laaduri varustusest ja töövahendist. Need lisavarustused on loetletud ja kirjeldatud allpool.

1. Kui teie laaduril puudub Opticontrol® või töövahendite juhtlülitite pakett:

Kasutage eraldi juhtmekomplekti lülitiga, mis on töövahendiga kaasa pandud. Ühendage see juhe laaduri juhiistme kõrval asuvasse 12 V pistikupesasse ja töövahendi elektrilisse pistikusse.

1. Elektriline pistikupesa, ühendatakse 12 V pistikupesasse laaduri juhiistme kõrval.

Lisainfot laaduri pistikupesa kohta leiate laaduri kasutusjuhendist.

2. SISSE-VÄLJA lülit

Valige lülit jaoks kabiinis koht, mis oleks hõlpsalt ligipääsetav, kuid kus seda ei saaks juhuslikult vajutada.

3. Ühendage elektriline sahk töövahendi külge.

Töövahend on varustatud elektrilise pistikuga, mis on integreeritud töövahendi mitmikliitmikusse, ühendage elektrijuhe mitmikliitmikust lahti.

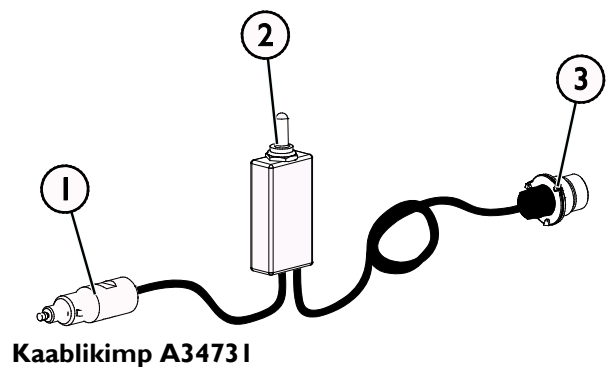

2. Kui teie laadur on

- Opticontrol®-iga või
- töövahendite juhtlülitite paketiga ja laadur on toodetud **pärast** 2016. a:

Kui elektriline pistik on integreeritud mitmikliitmikusse, ühendatakse töövahendi kaablikimp mitmikliitmiku haakimisel. Enne mitmikliitmiku ühendamist puhastage mõlemad mitmikliitmikud.

Sellisel juhul pole vajalik eraldi kaablikimp A34731.

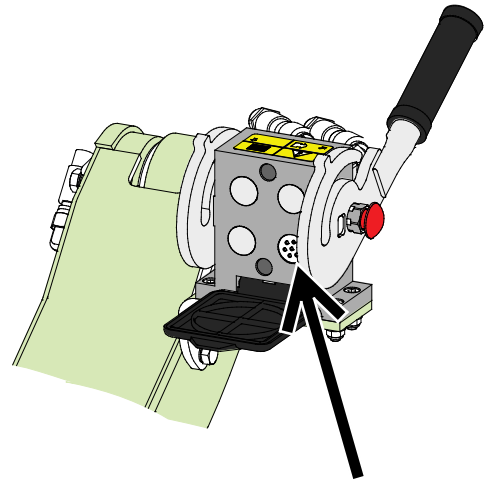

Opticontrol® või töövahendite juhtlülitite pakett, laaduri tootmisaasta 2016 või hilisem

3. Kui teie laadur on

- töövahendite juhtlülitite paketiga ja laadur on toodetud **enne** 2016. a:

Kui laaduri mitmikliitmiku kõrval on elektriline pistikupes, ühendage elektripistik mitmikliitmikust lahti ja ühendage see laaduri elektripistikupes.

Sellisel juhul pole vajalik eraldi kaablikimp A34731.

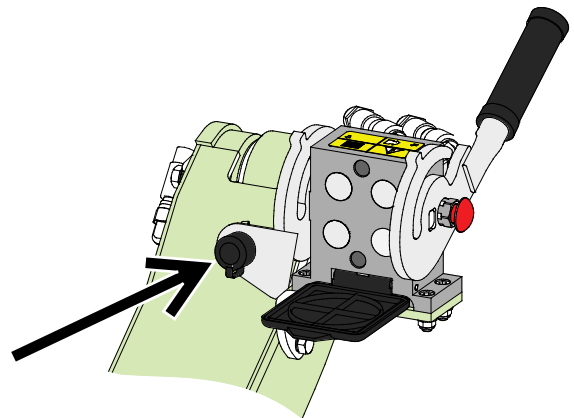

Töövahendi juhtlülitite pakett, laaduri tootmisaasta 2015 või varasem

TÄHELEPANU

Kontrollige, et lektrijuhtmeid ei pigistataks, muljutaks ega venitataks töövahendi liikumise käigus.

Töövahendi juhtlülitite paketi abil, mis on saadaval laaduri lisavarustusena, on töövahendi juhtlülitid hõlpsalt ligipääsetavad noole juhthoova otsal.

Lisainfot laaduri pistikupes kohta leiate laaduri kasutusjuhendist.

6. Tõstekahvlitega töötamine

Enne töö alustamist kontrollige veel kord lisaseadet ja töökeskkonda ning veenduge, et kõik takistused on tööalalt eemaldatud. Seadmete ja tööala kiire kontrollimine enne kasutamist on osa seadme ohutu ja prima töõjõudluse tagamisest.



HOIATUS!

Ümbermineku oht – Vältige ülekoormust. Laadur võib ümber minna liiga raskete koormate käsitlemise tõttu või dünaamiliste liikumiste tõttu, mis on tingitud raske koormaga sõitmisest ja raske koorma käsitlemisest. Ärge sirutage teleskoopnoolt välja, kui koormus läheneb laaduri tõstevõimele või kui laaduri nool on horisontaalses asendis. Kui märkate, et laaduri tagaosas on maapinnalt kerkimas või kui laaduri koormusindikaator (kui see on paigaldatud) annab märku:

- Laske koormus aeglaselt alla ja tõmmake teleskoopnool sisse
- Vältige järske kiiruse või suuna muutusi siis, kui koorem on üles tõstetud
- Kui vaja, kasutage lisaks vasturaskusi



HOIATUS!

Muljumisoht – veenduge, et koorem ei liiguks ega kukuks ümber. Ärge kunagi kallutage kõrgele tõstetud töövahendit tahapoole. Kasutage töövahendit ainult masinatega, millel on ROPS turvakaar ja FOPS turvakatus.



HOIATUS!

Muljumisoht – Ärge kunagi lubage kellelgi astuda ülestõstetud töövahendi või laaduri noole alla. Pidage meeles, et laaduri noolt saab langetada või kallutada, isegi kui mootor on välja lülitatud. Laadur ei ole mõeldud koorma pikaajaseks üleval hoidmiseks. Enne juhiistmelt lahkumist langetage töövahend alati ohutusse asendisse.





HOIATUS!

Kõrgelt allakukkumise ja töövahendi või laaduri alla jäämise oht – Ärge kunagi kasutage töövahendit tõsteplatvormina ega inimeste kandmiseks. Ärge kunagi kasutage laadurit ega selle töövahendit inimeste tõstmiseks ega mingit laadi tööplatvormina, isegi mitte ajutiselt. Ärge kunagi ronige töövahendi peale.

Enne juhiistmelt lahkumist langetage töövahend alati maapinnale. Laadur ei ole mõeldud koorma pikaajaliseks üleval hoidmiseks.



6.1 Kasutamise eelsed kontrolltoimingud

- Kontrollige töövahendi ja laaduri üldist seisukorda. Töövahendit ei tohi kasutada, kui laadur või töövahend ei ole laitmatu tööseisukorras. Lugege hooldusjuhiseid peatükis 7.
- Eemaldage eelnevalt tööpiirkonnast kõik takistused ja valmistage ette tõstetavad kaubaalused. Ärge unustage õigeid töömeetodeid ja vältige tarbetut juhiistmelt lahkumist.
- Kontrollige, et liigutatavad kaubaalused oleks heas seisukorras ja koormad oleks kaubaaluste külge kinnitatud.
- Kontrollige, et kahvlid oleks korralikult raami külge paigaldatud ja et kahvlite külgnihutus oleks õigesti seadistatud.
- Veenduge et seljatoe pikenduse kinnituspoldid oleks oma kohal ja pingutatud.
- Seadmega töötamisel tagage, et juuresviibijad oleksid ohutus kauguses. Ärge laske kellelgi siseneda noole ohutsooni ega seista otse laaduri ees. Lisaks veenduge, et laaduriga tagurdamine oleks ohutu.
- Kasutage koorma tagatoe pikendust, mil iganes võimalik.
- Kasutage töövahendit ja laaduri juhtelemente ainult juhiistmel istudes.
- Tagama, et laadurit ja töövahendit kasutataks ohutult ja otstarbekohaselt.
- Ärge kasutage tõstekahvleid inimeste tõstmiseks ega mingit laadi tööplatvormina.

6.2 Kasutaja väljaõpe

Kõik, kes soovivad antud töövahendit kasutada, peavad:

- Tundma antud töövahendi otstarbekohast kasutamist.
- Teadma, kuidas kasutada laadurit ohutult erinevates töötingimustes.
- Lugema ja järgima alati käesoelvas kasutusjuhendis toodud töövahendi kasutamise juhiseid.
- Hoidma käesolevat juhendit ja laaduri kasutusjuhendit käepärast.
- Tagama, et laadurit ja töövahendit kasutataks ohutult ja otstarbekohaselt.
- Mitte kunagi laskma lastel seadmeid juhtida.
- Mitte kunagi juhtima laadurit ega töövahendeid alkoholi, uimastite või ravimite vm selliste ainete mõju all, mis võivad mõjutada teie otsustusvõimet või põhjustada uimasust, samuti mitte siis, kui teie tervislik seisund ei ole seadmete kasutamiseks piisavalt hea.
- Läbima enne seadme kasutamist tööandja poolt nõutud kohustusliku väljaõppe.

6.3 Tõstekahvlite kasutamine

Õppige käsitsema liigendiga laadureid kitsastes kohtades. Liigendiga laaduri käsitsemine erineb muud tüüpi laadurite või standardsete kahveltõstukite käsitlemisest. Nõutav võib olla spetsiaalne koolitus ja töökogemus. Harjutage tõstekahvlitega varustatud laaduri käsitlemist ja jälgige, kuidas kahvliharud laaduriga pööramisel küljele liiguvad, sõites nii edasi- kui tagasisuunas.



HOIATUS!

Muljumisoht – järsud liikumised võivad põhjustada stabiilsuse kadu. Sellised liikumised nagu kopa järsk peatamine, keeramine või langetamine võivad põhjustada stabiilsuse kadu. Sõitke alati aeglaselt ja kasutage laaduri juhtseadmeid väga ettevaatlikult suurte koormate käsitlemisel.



HOIATUS!

Vältige järsku stabiilsuse kadu – ärge kunagi lohistage koormaid nt riulist välja. Kui kõrgelt tõstetav koorem on liiga raske, võib laadur tagurdamise ajal ettepoole kalduda. Ärge kunagi tagurdage ja lohistage koormat laaduriga, enne kui olete veendunud, et laadur tuleb toime tõstetava koormaga.

Kui laadur pole varustatud noole paralleeltõstega:



HOIATUS!

Takistage materjali kukkumist teie peale – jälgige tõstekahvlite asendit. Materjali kõrgele tõstmisel tuleb tõstekahvlit samal ajal kallutada, vältimaks koorma kukkumist kahvlitelt laaduri või operaatori peale. Laaduri varustamine noole paralleeltõste funktsiooniga muudab korduva laadimistö tegemise lihtsamaks.



HOIATUS!

Kukkuvate esemete oht järsu liikumise tõttu – hoidke hüdroõli vool soovitud vahemikus. Laaduri suur pööretearv ja suur õlivool võib tekitada kahvlite järsku liikumist, põhjustades koorma kukkumist, ning võib mõjutada laaduri stabiilsust. Külgnihutusega tõstekahvlitega töötamise ajal hoidke laaduri pööretearv keskmises vahemikus. Kontrollige laaduri lisahüdraulika õlivoolu laaduri lisahüdraulika süsteemist. Tavapärasel kasutamisel rakendage laaduri lisahüdraulika ühe pumba seadistust.

6.3.1 Küljele nihutamise ja kahvli laiuse reguleerimine

Töövahendi elektrilised funktsioonid:

Elektriliste funktsioonide juhtimiseks on kolm võimalust. Kõik meetodid on näidatud allpool. Valige juhtimismeetod, mis sobib kõige paremini teie vajadustega ja laadurile paigaldatud seadmetega.

1. Lülitiga varustatud kaablikimp
2. Opticontrol® süsteem koos Auto-PTO režiimiga SEES (laadurite lisavarustus).
3. Töövahendite juhtlülitite pakett (Opticontrol® süsteem ilma Auto-PTO funktsioonita)

Vt lk 17 juhiseid töövahendi kaablikimbu ühendamise kohta.

Kui ükski lisavarustus pole ühendatud, saab kasutada ainult laiuse seadistamist.

Enne kasutamist tutvuge juhtimise suundadega. Testiga kahvlite liikumist enne koorma tõstmist kahvlitega.

TÄHELEPANU

Reguleerige kahvlid võimalikult laiale seadistusele. Vältige ebaühtlast horisontaalset koormuse jaotumist, tagamaks parimat horisontaalset stabiilsust. Reguleerige kahvli laiust nii, et koormus jaotuks horisontaalselt ühtlaselt, saavutamaks parimat võimalikku stabiilsust.





TÄHELEPANU

Külgnihutuse süsteem on mõeldud kasutamiseks kaubaaluse asendi lõplikuks kohandamiseks. Töövahendi hüdraulilised funktsioonid pole mõeldud maapinnale või riiulile langetatud koormate lükkamiseks või tõmbamiseks. Töövahend võib kahjustada saada, kui külgnihutuse funktsiooni kasutatakse koormate lükkamiseks.

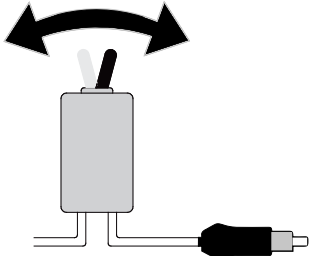
Opticontrol® süsteem on soovitatav töövahendi sagedase või professionaalse kasutamise korral. Opticontrol® süsteem on saadaval järelepaigaldatava komplektina A437338. Vt järelepaigaldatava komplekti kasutusjuhendist eraldi juhiseid juhtmekimbu järelepaigaldamise kohta.

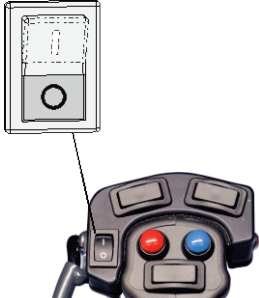
Erinevad töövahendi juhtimise viisid

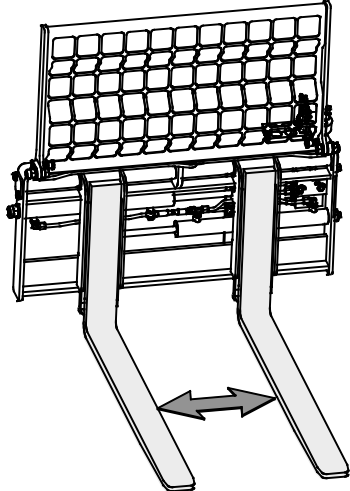
<p>1. Kahvlite juhtimine eraldi kaablikimbu abil</p> <p>Hoidke eraldi 2-asendilist lüliti kabiinis sellises kohas, kus see oleks hõlpsalt ligipääsetav, kuid see ei takistaks muude juhtseadiste kasutamist ja seda ei saaks juhuslikult vajutada.</p> <ul style="list-style-type: none"> ■ Seadke lüliti ühte või teise asendisse, et valida kas laiuse reguleerimise või külgnihutuse režiim. ■ Kasutage kahvlite juhtimiseks laaduri lisahüdraulika juhtseadmeid 	
--	--

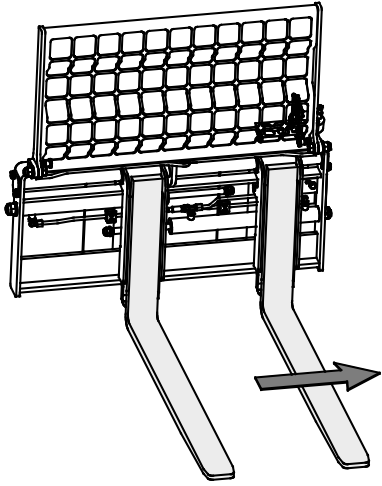
<p>2. Kahvlite juhtimine Opticontrol® süsteemiga:</p> <p>Auto-PTO režiim SEES</p> <p>Kui laadur on varustatud valikulise Opticontrol® süsteemiga, saab kahvlite juhtimiseks kasutada juhtkangi lisanuppusid.</p> <p>Kui vajutate nookurlüliteid, aktiveerib Opticontrol® samal ajal laaduri lisahüdraulika.</p>	<p style="text-align: center;">ON</p> 	
<ul style="list-style-type: none"> ▪ Veenduge et 0/1 lüliti juhtkangil oleks asendis 0. ▪ Kui lüliti on asendis 1, saab kasutada ainult kahvlilaiuse reguleerimist. 		
<ul style="list-style-type: none"> ▪ Kasutage kahvlilaiuse reguleerimiseks vasakut nookurlülitit. 		
<ul style="list-style-type: none"> ▪ Kasutage õiget nookurlülitit külgnihutuse funktsiooni juhtimiseks ▪ Alternatiivselt saate külgnihutuse funktsiooni juhtimiseks kasutada lisahüdraulika juhthooba või sinist/punast nuppu juhtkangil. 		

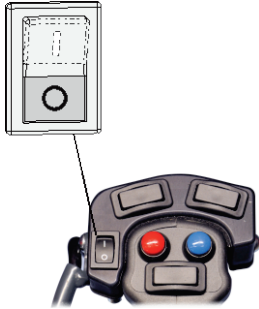
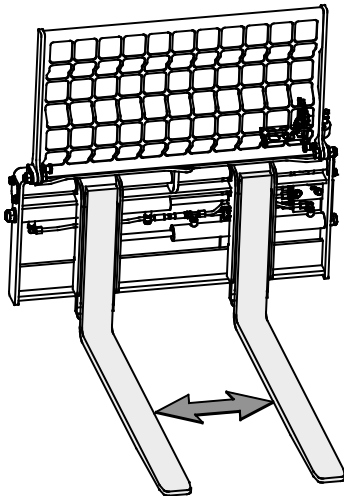
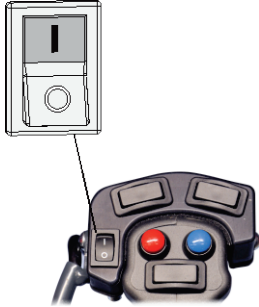
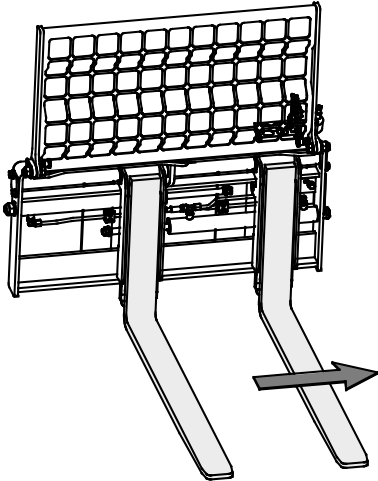
<p>3. Auto-PTO režiim VÄLJA lülitatud või laadur pole varustatud Auto-PTO režiimiga (Tõstekahvlite kasutamine töövahendite juhtlülitite paketiiga)</p> <p>Kui Auto-PTO režiim on VÄLJA lülitatud või pole laadurile paigaldatud, valige juhtrežiim 0/1 lüliti abil juhtkangil.</p>		<p>VÄLJAS</p> 
<ul style="list-style-type: none"> Asendis 0 on aktiveeritud laiuse reguleerimine. 		
<ul style="list-style-type: none"> Asendis 1 on aktiveeritud külgnihutus. 		
<ul style="list-style-type: none"> Valitud funktsiooni liigutamiseks kasutage lisahüdraulika juhthooba või punast ja sinist nuppu juhtkangil. 		

6.3.2 Koormate transportimine

Tõstekahvlite kasutamisel veenduge alati, et koorem oleks tasakaalus ja toetuks ühtlaselt mõlemale kahvliharule. Kõiki koormaid tuleb transportida võimalikult madalal ja nii lähedal laadurile kui võimalik, nagu näidatud kõrvaloleval pildil. Hoidke tõstekahvlid võimalikult laiali seadistatuna.

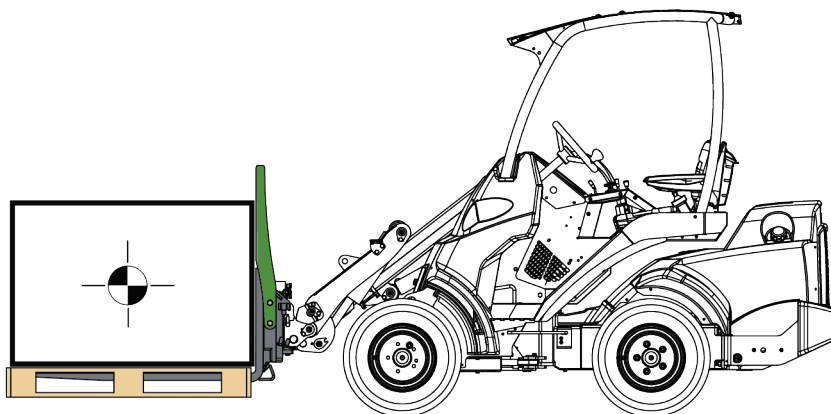



HOIATUS!

Ümbermineku oht – Vältige ülekoormust.

Kasutage maksimaalset kallutusraskust, mis on laaduri kasutusjuhendis suunisena märgitud. Pidage meeles, et tegelik kandevõime on erinev töötingimustest, eriti suur mõju on pinnase tasetasemel. Olge eriti ettevaatlik, kui laaduri koormusandur on aktiveeritud (kui on kohaldatav). Samuti veenduge, et pinnas kannab laaduri kaalu, ning järgige soovitatud rehvirõhkusid.

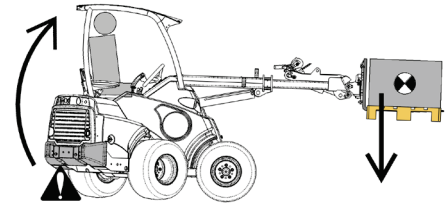

HOIATUS!

Ümbermineku oht – järgige laaduri nimijõudlust. Maksimaalne laaduriga tõstetav koormus, nimijõudlus (ROC), on mitmest tegurist, nagu nt järgmised:

- Laaduri ja tõstekahvli mudel
 - Käesolevas kasutusjuhendis arvutatakse nimijõudlust ilma paigaldatud tagakaitseta.
 - Kui laadur on varustatud muu kabiiniga peale ROPS turvakatuse, on nimijõudlus suurem.
- Laaduri noole pikenduse asend
- Koorma raskuskeskme asukoht tõstekahvliel
 - Koorma raskuskeskme on kas 400 mm või 500 mm tõstekahvli haru vertikaalsest osast. Vahekaugus on näidatud käesoleva peatüki joonistel.
- Liigendiga laaduri raami asend
 - Käesoleva peatüki tabelid näitavad nimijõudlust laaduri sirges asendis ja maksimaalne liikumisulatuse asendis.
- Vasturaskused laaduril
 - Väärtuste puhul on arvesse võetud vasturaskusi. Kui lisatakse või eemaldatakse vasturaskusi, muutub nimijõudlus oluliselt.
- Laaduri, selle noole ja koorma liikumised
- Pinnase ühetasasus ja kalle

Järgige alati laaduri kasutusjuhendit, et teha kindlaks iga laaduri mudeli nominaalne töövõimsus. Vt lisainfot järgnevatelt lehekülgedelt.



HOIATUS!

Ümberkukkumisoht – hoidke teleskoopnool raskete koormate käsitlemisel sissetõmmatuna. Ärge sirutage teleskoopnoolt välja, kui koormus läheneb laaduri tõstevõimele või kui koorem on kõrgele tõstetud.

Koorma raskuskeskme kaugus

Horisontaalne kaugus koorma raskuskeskme ja laaduri esirataste vahel mõjutab laaduri tõstevõimet. Nagu näidatud käesoleva juhendi koormusskeemides, liigub koorem laadurist eemale, kui laaduri noolt tõstetakse. Laaduri noole horisontaalses asendis on koorem maksimaalsel kaugusel. Nimijõudlus on toodud selle asendi kohta.

Koormuskeskme kaugus

Koorma horisontaalne kaugus laadurist määrab kindlaks laaduri tõstevõime. See kaugus on horisontaalne kaugus kahvliharu vertikaalse pinna ja tõstekahvlitel oleva koorma raskuskeskme vahel.

Järgmiseid kaugusi kasutatakse nimijõudluse tabelite jaoks käesolevas juhendis:

Laaduri mudel	Koormuskeskme kaugus
200 seeria laadurid 400 seeria laadurid 500 seeria laadurid e-seeria laadurid	400 mm
700 seeria laadurid 800 seeria laadurid	500 mm

Pange tähele, et koorma vertikaalne asend pole laaduri tõstevõime seisukohalt otseselt oluline. Koorma kõrge vertikaalne asend vähendab laaduri külgsuunalist stabiilsust. Koorma raskuskese peaks olema laadurile võimalikult lähedal, et tagada maksimaalne laaduri üldine stabiilsus.

Laaduri tõstevõime ja stabiilsus on parimad järgmistel tingimustel

- laaduri liigendit hoitakse otseasendis
- koorma raskuskese on laadurile võimalikult lähedal
- laadurile on paigaldatud vasturaskused
- teleskoopnool tõmmatakse tõstmise käigus sisse
- kahvliotstega tõstmist välditakse

6.3.3 Tõstekahvlite hülsid (lisavarustus)

Tõstekahvlitele on saadaval kahte tüüpi hülsse.

- Istikuhülsid A444929 on mõeldud peamiselt suurte, juurepallidega taimede käsitlemiseks. Taimed püsivad hülsidel paremini kui ainult kahvlil ja juurepalli kahjustamise oht on väiksem.
- Rullihülsid A448768 võimaldavad tõsta ja käsitseda erinevaid ümaraid rulle.

Paigaldage hülsid järgmiselt:

1. Pistke hüls (1) kahvlile, nagu näidatud kõrvaloleval pildil.
2. Lukustage hüls poldiga (2) ja kinnitage see lukustustihvtiga (3).

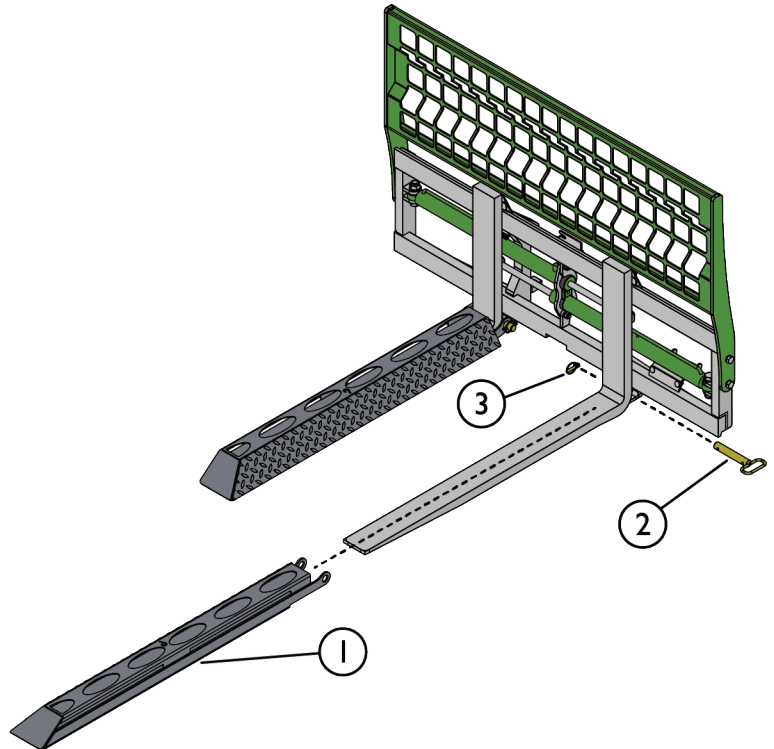

6.4 Töökoormuse limiit

Iga tõstekahvli töökoormuse limiit on tõstekahvlite maksimaalne tehniliselt lubatud koormus. Vt ptk Nimijõudlus teavet maksimaalse koormuse kohta, mida saab laaduriga tõsta.

Ärge kunagi käsitsege koormaid, mis ületavad töökoormuse limiiti. Ülekoormus või raske koorem, mida liigutatakse koorma nimikaugusest kaugemale, võib kahjustada tõstekahvleid ja põhjustada koorma kukkumist.

Tõstekahvlite töökoormuse limiit oleneb kaubaalusest mudeli jaoks:

Tõstekahvli mudel	A442071
Töökoormuse limiit*	2000 kg
Laadimispunkt**	420 mm
Nimijõudlus (ROC)	Maksimumkoormus, mida saab laaduriga ohutult tõsta, ja laadimispunkt sõltuvad laaduri kandevõimest. Lisainfo saamiseks vt ptk Nimijõudlus lk 28 käesolevas juhendis ja laaduri kasutusjuhendit.

* Deklareeritud töökoormuse limiit kehtib ainult siis, kui koormus jaotub ühtlaselt mõlemale kahvliharule ja koorma raskuskese on ettenähtud kaugusel.

** Seda koorma kaugust kasutatakse tõstekahvlite enda maksimumkoormuse määramiseks. Tõstekahvlid suudavad kanda 2000 kg koormat, kui raskuskese seatakse 420 mm kaugusele tõstekahvli haru vertikaalsest osast. Lisainfot kauguse kohta vt ptk Nimijõudlus lk 28 käesolevas juhendis.



HOIATUS!

Koorma kukkumise oht – ärge kunagi ületage töövahendi töökoormust. Töökoormuse limiit on oleb tõstekahvlite mudelist. Ärge kunagi ületage seda koormust. Kontrollige alati laaduri nimijõudlust, mis tähistab iga laaduri mudeli maksimaalset lubatud koormust.

6.5 Nimijõudlus

Nimijõudlus on iga laaduri mudeli jaoks lubatud maksimaalne koormus, arvestades käesolevas peatükis loetletud tingimusi.

Nimijõudlus määratakse kindlaks kui 60 % või 80 % kallutusraskusest käesoleva juhendi joonistel ja tabelitel toodud positsioonides. Valige nimijõudluse väärtus vastavalt töötingimustele:

Nimijõudlus	Otstarve
60 %	Kasutage seda väärtust üldiseks otstarbeks. Ebatasastel pindadel tuleb kasutada seda madalamat väärtust. Tegelik jõudlus võib olla suurem või isegi väiksem, olenevalt töötingimustest.
80 %	Kasutage suuremat nimijõudlust ideaalsetes tingimustes, tugeval ja tasasel pinnasel.

Järgige alati ka laaduri kasutusjuhendit, et teha kindlaks iga laaduri mudeli nominaalne töövõimsus. Koormusskeem on toodud iga laaduri mudeli kasutusjuhendis. Skeemi abil saab hinnata laaduri tõstevõimet, võttes arvesse koorma raskuskeskme ja laaduri esitelje vahekaugust.

Kuidas lugeda koormusskeemi käesolevas juhendis:

Nimijõudlus on oleb koorma horisontaalsest kaugusest laaduri teljest. Koormusskeemidel on näidatud nimijõudlus laaduri noole erinevates asendites ja laaduri liigendraamiga sirges ja täielikult liigendist keeratud asendis.

Käesolevas kasutusjuhendis on toodud laadurite nimijõudlus, mis on toodetud aastal 2023 või pärast seda. See kehtib ka muude laaduri mudelite kohta, kui nende telje kaal ja põhimõtted on samad.

TÄHELEPANU

Koormusskeemide joonised illustreerivad ligikaudset ulatuse kaugust ja kõrgust. Koormusskeemid sisaldavad ligikaudseid vahekaugusi, et aidata kindlaks määrata nominaalset töövõimsust, need ei ole vahekauguste täppisjoonised.

6.5.1 Nimijõudlus - 500, 600 ja e-seria laadurid

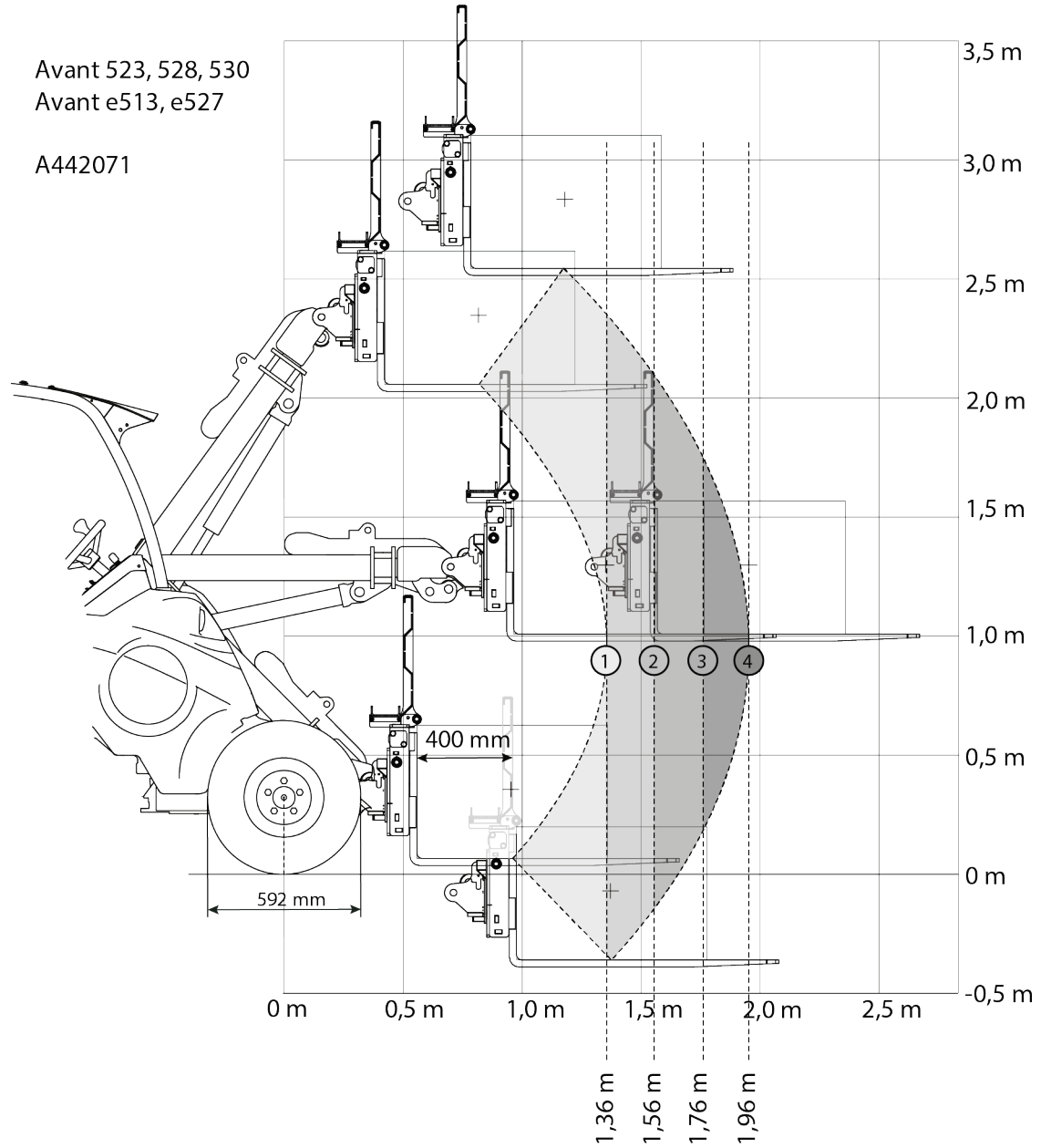

Tabel 5 - Hüdraulilise külgnihutusega tõstekahvlid A442071 - Nimijõudlus - Avant 523

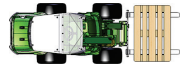
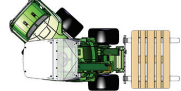
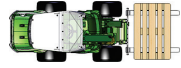
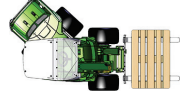
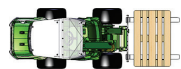
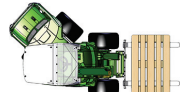
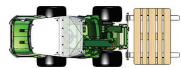
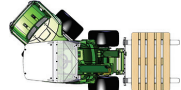
Avant laaduri mudel	523	Laaduri noole asend			
		1	2	3	4
60 % ROC		450 kg	370 kg	300 kg	250 kg
		380 kg	310 kg	250 kg	200 kg
80 % ROC		610 kg	490 kg	400 kg	330 kg
		510 kg	410 kg	330 kg	270 kg
Tagumiste külgraskustega					
60 % ROC		590 kg	490 kg	410 kg	340 kg
		500 kg	410 kg	340 kg	280 kg
80 % ROC		790 kg	650 kg	540 kg	460 kg
		660 kg	540 kg	450 kg	370 kg

Tabel 6 - Tõstekahvel A442071 - Nimijõudlus - Avant 528, 530

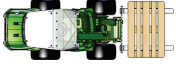
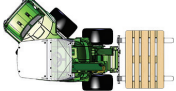
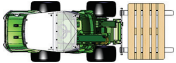
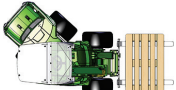
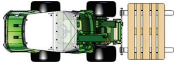
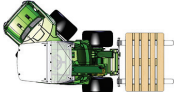
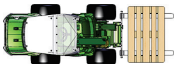
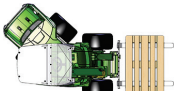
		<i>Laaduri noole asend</i>			
<i>Avant laaduri mudel</i>	<i>528, 530</i>	<i>1</i>	<i>2</i>	<i>3</i>	<i>4</i>
60 % ROC		520 kg	420 kg	350 kg	290 kg
		440 kg	360 kg	290 kg	240 kg
80 % ROC		690 kg	570 kg	470 kg	390 kg
		590 kg	470 kg	390 kg	320 kg
Tagumiste külgraskustega					
60 % ROC		670 kg	550 kg	460 kg	390 kg
		560 kg	460 kg	390 kg	320 kg
80 % ROC		890 kg	740 kg	620 kg	530 kg
		750 kg	620 kg	510 kg	430 kg

Avant 635, 640
Avant 635i, 640i
Avant 645i, 650i

A442071

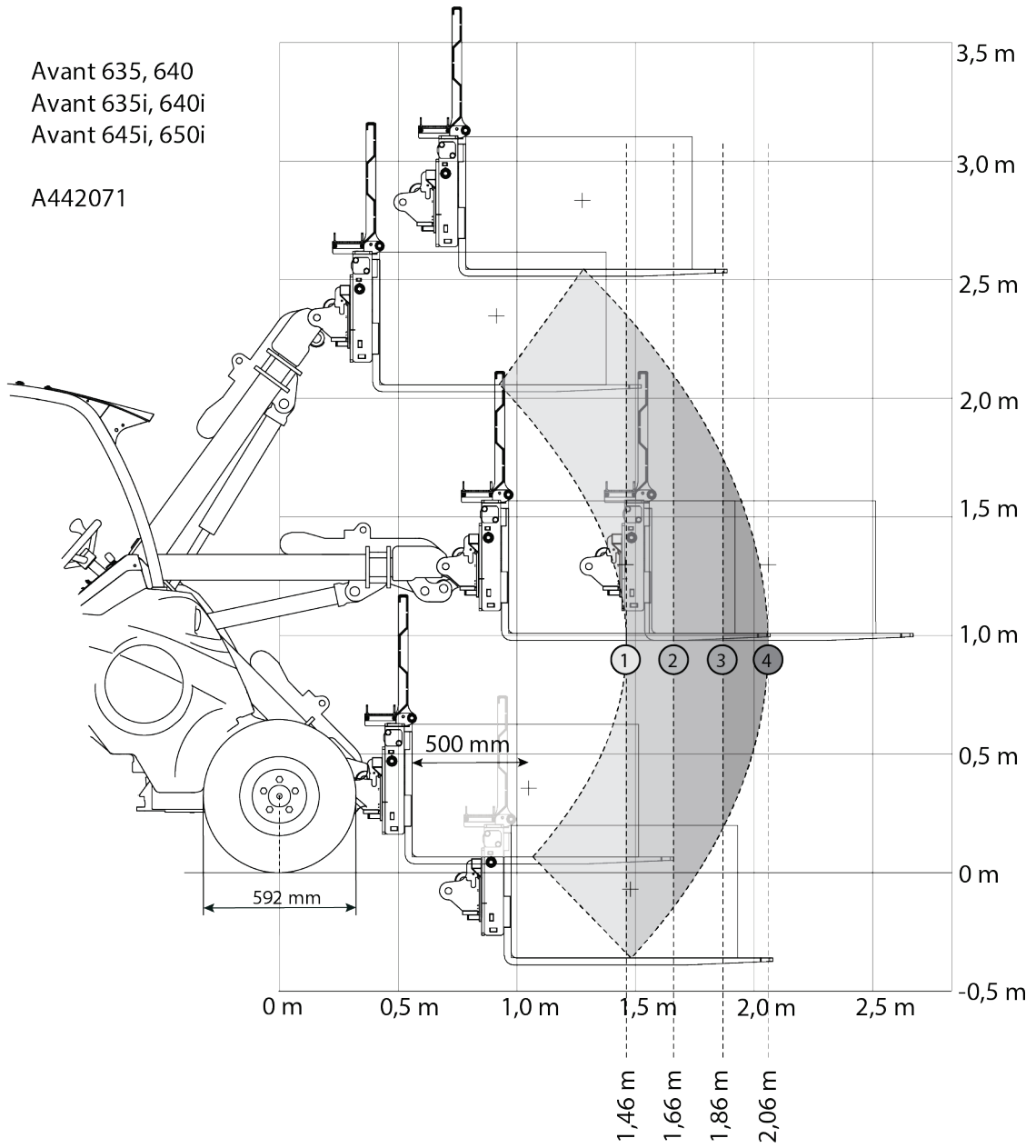

Tabel 7 - Tõstekahvel A442071 - Nimijõudlus - Avant 635, 640

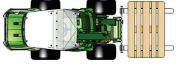
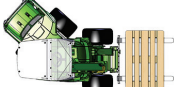
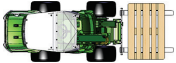
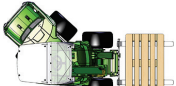
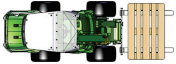
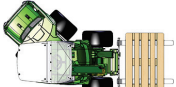
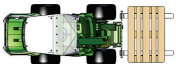
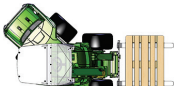
		<i>Laaduri noole asend</i>			
<i>Avant laaduri mudel</i>	<i>635, 640</i>	<i>1</i>	<i>2</i>	<i>3</i>	<i>4</i>
60 % ROC		490 kg	400 kg	340 kg	280 kg
		420 kg	340 kg	280 kg	230 kg
80 % ROC		650 kg	540 kg	450 kg	380 kg
		550 kg	450 kg	370 kg	310 kg
Tagumiste külgraskustega					
60 % ROC		630 kg	520 kg	440 kg	380 kg
		530 kg	440 kg	370 kg	310 kg
80 % ROC		830 kg	700 kg	590 kg	500 kg
		700 kg	580 kg	490 kg	420 kg

Tabel 8 - Tõstekahvel A442071 - Nimijõudlus - Avant 635i, 640i

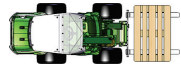
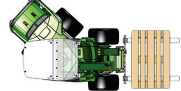
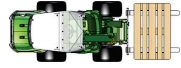
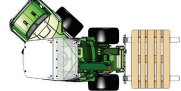
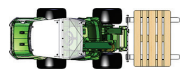
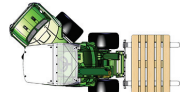
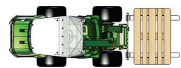
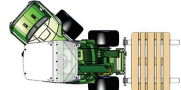
Avant laaduri mudel	635i, 640i	Laaduri noole asend			
		1	2	3	4
60 % ROC		540 kg	450 kg	370 kg	320 kg
		460 kg	380 kg	310 kg	260 kg
80 % ROC		720 kg	590 kg	500 kg	420 kg
		610 kg	500 kg	420 kg	350 kg
Tagumiste külgraskustega					
60 % ROC		670 kg	570 kg	480 kg	410 kg
		570 kg	470 kg	400 kg	340 kg
80 % ROC		900 kg	750 kg	640 kg	550 kg
		760 kg	630 kg	530 kg	460 kg

Tabel 9 - Tõstekahvel A442071 - Nimijõudlus - Avant 645i, 650i

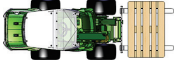
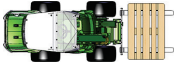
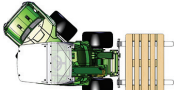
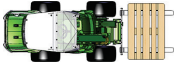
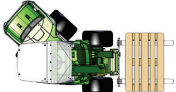
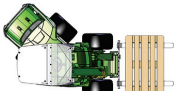
Avant laaduri mudel	645i, 650i	Laaduri noole asend			
		1	2	3	4
60 % ROC		540 kg	450 kg	370 kg	320 kg
		460 kg	380 kg	310 kg	260 kg
80 % ROC		720 kg	590 kg	500 kg	420 kg
		610 kg	500 kg	420 kg	350 kg
Tagumiste külgraskustega					
60 % ROC		670 kg	570 kg	480 kg	410 kg
		570 kg	470 kg	400 kg	340 kg
80 % ROC		910 kg	760 kg	650 kg	550 kg
		760 kg	640 kg	540 kg	460 kg

6.5.2 Nimijõudlus -700 seeria laadurid

Avant 735, 745, 750, 755i, 760i

A442071

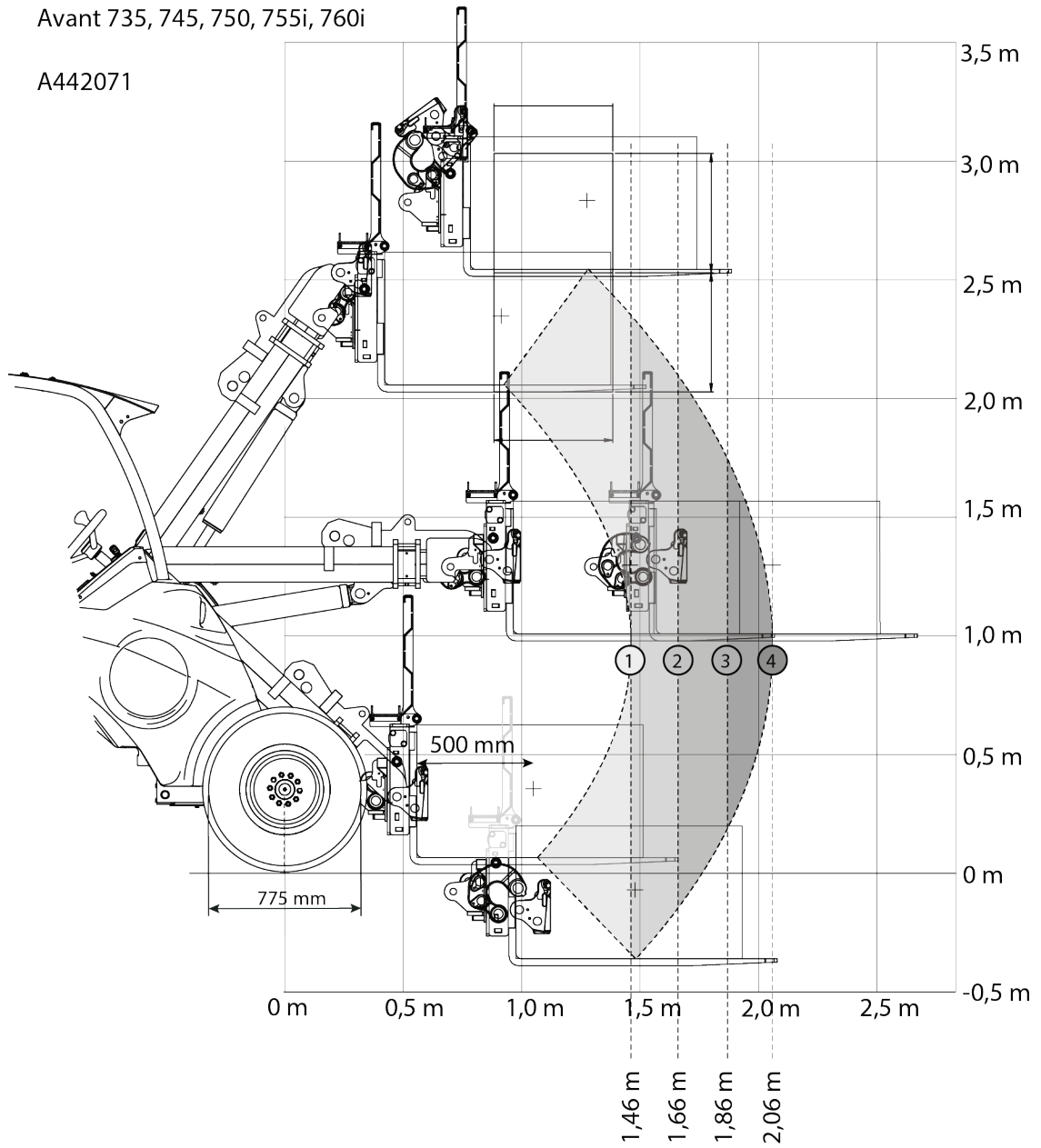

Tabel 10 - Tõstekahvel A442071 - Nimijõudlus - Avant 735

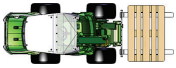
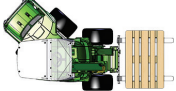
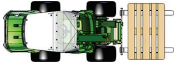
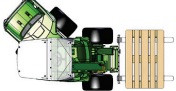
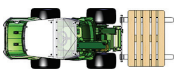
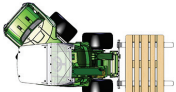
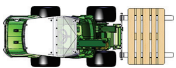
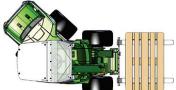
		<i>Laaduri noole asend</i>			
<i>Avant laaduri mudel</i>	<i>735</i>	<i>1</i>	<i>2</i>	<i>3</i>	<i>4</i>
60 % ROC		580 kg	470 kg	390 kg	330 kg
		490 kg	400 kg	330 kg	270 kg
80 % ROC		770 kg	630 kg	530 kg	440 kg
		650 kg	530 kg	440 kg	360 kg
Tagumiste külgraskustega					
60 % ROC		720 kg	600 kg	510 kg	430 kg
		610 kg	510 kg	420 kg	360 kg
80 % ROC		970 kg	800 kg	680 kg	580 kg
		820 kg	670 kg	560 kg	480 kg

Tabel 11 - Tõstekahvel A442071 - Nimijõudlus - Avant 745, 750

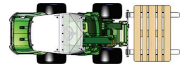
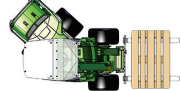
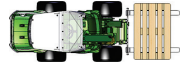
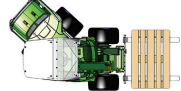
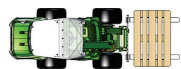
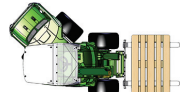
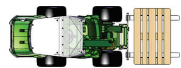
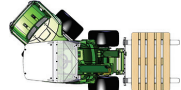
Avant laaduri mudel	745, 750	Laaduri noole asend			
		1	2	3	4
60 % ROC		670 kg	550 kg	460 kg	390 kg
		570 kg	470 kg	390 kg	330 kg
80 % ROC		890 kg	740 kg	620 kg	520 kg
		760 kg	630 kg	520 kg	440 kg
Tagumiste külgraskustega					
60 % ROC		810 kg	680 kg	580 kg	500 kg
		690 kg	570 kg	490 kg	410 kg
80 % ROC		1090 kg	910 kg	770 kg	660 kg
		920 kg	770 kg	650 kg	550 kg

Tabel 12 - Tõstekahvel A449516 - Nimijõudlus - Avant 755i, 760i

Avant laaduri mudel	755i, 760i	Laaduri noole asend			
		1	2	3	4
60 % ROC		710 kg	590 kg	500 kg	420 kg
		610 kg	500 kg	420 kg	350 kg
80 % ROC		950 kg	790 kg	660 kg	560 kg
		810 kg	670 kg	560 kg	470 kg
Tagumiste külgraskustega					
60 % ROC		860 kg	720 kg	610 kg	520 kg
		730 kg	610 kg	510 kg	440 kg
80 % ROC		1140 kg	960 kg	810 kg	700 kg
		970 kg	810 kg	690 kg	590 kg

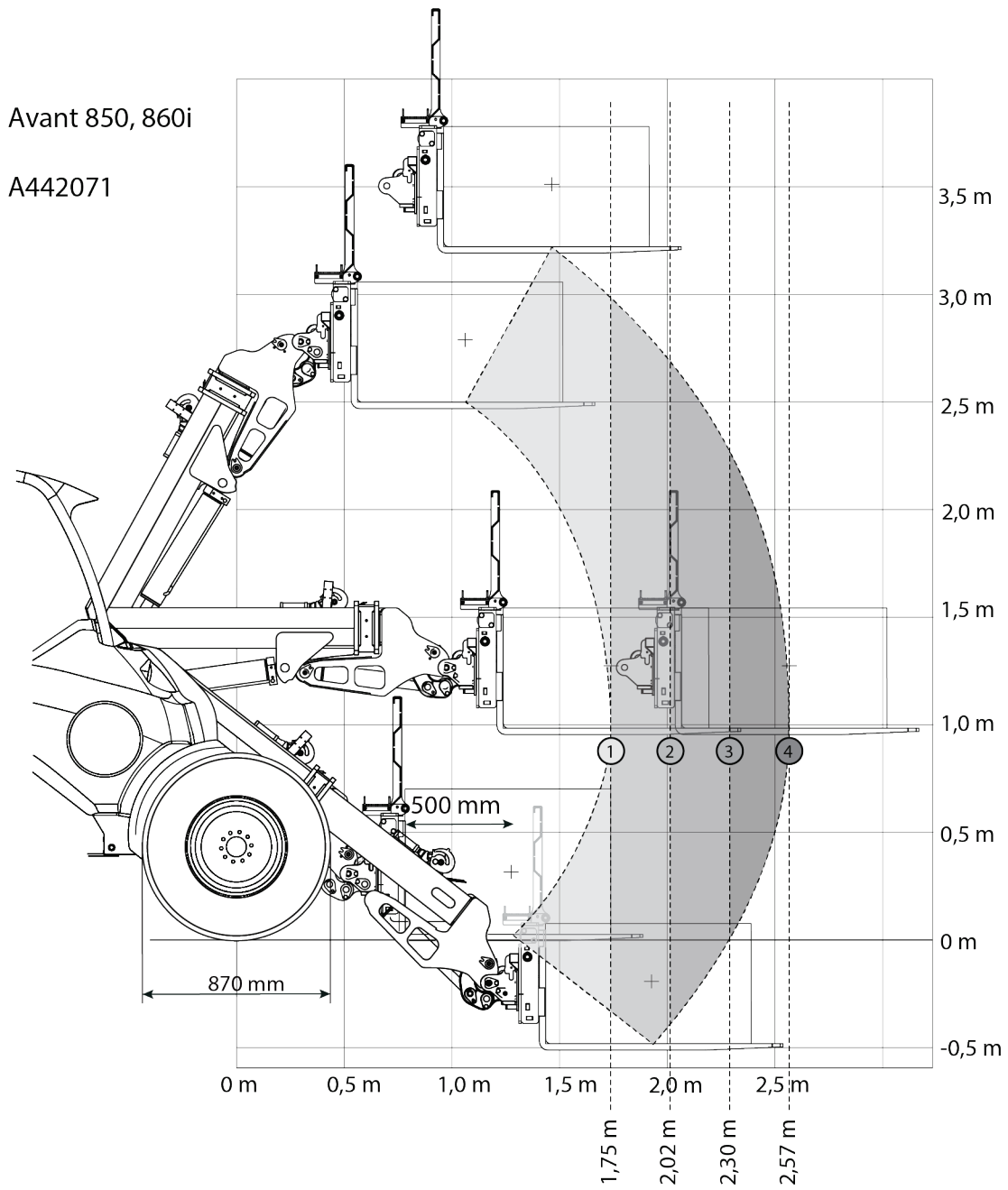
6.5.3 Nimijõudlus - 800 seeria

Tabel 13 - Tõstekahvel A442071 - Nimijõudlus - Avant 850, 860i

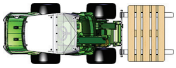
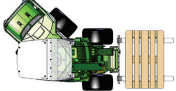
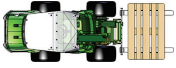
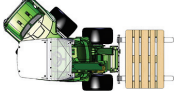
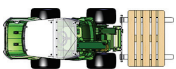
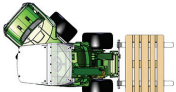
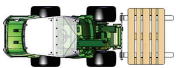
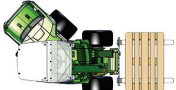
		<i>Laaduri noole asend</i>			
<i>Avant laaduri mudel</i>	<i>850, 860i</i>	<i>1</i>	<i>2</i>	<i>3</i>	<i>4</i>
60 % ROC		900 kg	730 kg	610 kg	510 kg
		770 kg	630 kg	520 kg	430 kg
80 % ROC		1200 kg	980 kg	810 kg	680 kg
		1020 kg	830 kg	690 kg	580 kg
Tagumiste külgraskustega					
60 % ROC		1050 kg	860 kg	720 kg	610 kg
		890 kg	730 kg	610 kg	520 kg
80 % ROC		1390 kg	1150 kg	960 kg	820 kg
		1190 kg	980 kg	810 kg	690 kg

6.6 Töötamine kallakutel

Eriliselt hoolikas tuleb olla kasutades seadet kallakutel. Sõitke aeglaselt kallakutel ja ebatasastel või libedatel pindadel ning vältige järske kiiruse või suuna muutmisi. Käsitsege laaduri juhtseadmeid ettevaatlike ja sujuvate liigutustega. Olge ettevaatlik kraavide, maapinnas olevate aukude ja muude takistuste suhtes, kuna takistusele otsa sõitmine võib põhjustada laaduri ümberminekut.

Maksimaalne tõstevõime ei ole saavutatav kallakul. Horisontaalsel kallakul ei tohi koormat kõrgele tõsta. Laaduri raami liigendpunktid tuleb raskete koormate tõstmisel otse hoida; tõstmise ajal koorma pööramine mõjutab laaduri stabiilsust ja võib põhjustada masina ümberminekut.

6.7 Töövahendi hoiustamine

Ühendage töövahend lahti ja hoiustage see tasasel maapinnal. Parim töövahendi hoiustamise viis on asetada see otsese päikesevalguse, vihma ja äärmusliku temperatuuri eest kaitstud kohta.

- Vältige töövahendi maapinnale lebama jätmist. Asetage see näiteks puiduplokkidele või kaubaalusele. Tarvis võib minna suuremat kaubaalust või kahte kaubaalust, et tagada töövahendi stabiilsus hoiustamise ajaks.
- Asetage mitmikliitmik hoidikule, nagu kõrvaloleval joonisel noolega näidatud. Ärge kunagi jätke hüdraulikaliitmikku maapinnale.
- Veenduge, et töövahend oleks hoiulepaneku ajaks kindlustatud mis tahes liikumise vastu.
- Ärge kunagi ronige töövahendi peale.

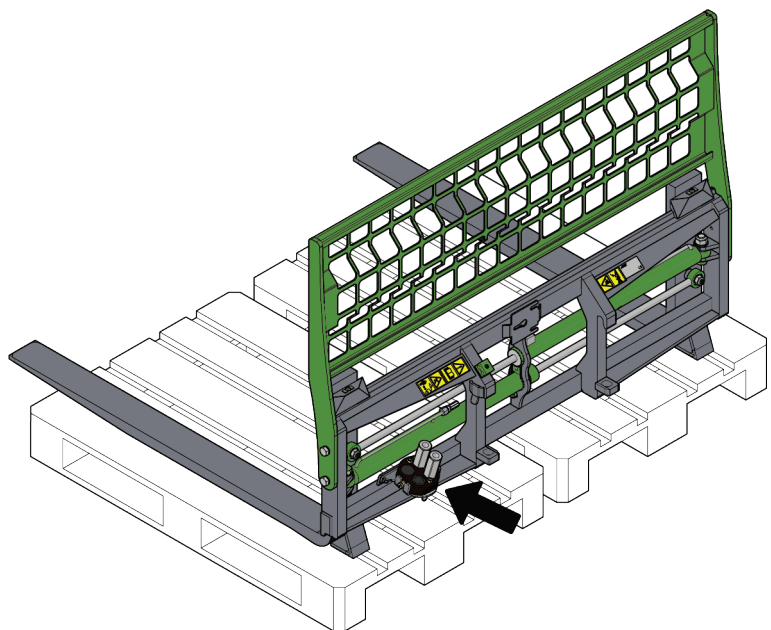

Pikaajaliseks hoiustamiseks parandage vajadusel värvikahjustused, määrige määrimispunkte ja õlitage hüdraulilise silindri võlli nähtaval olevaid osi, et vältida roostekahjustuste tekkimist.



ETTEVAATUST!

Ümberminekuht – vältige stabiilsuse kadu hoiustamise ajal. Töövahendi stabiilsuse kadu võib põhjustada tõsiseid vigastusi. Veenduge, et töövahend oleks hoiulepaneku ajaks kindlustatud mis tahes liikumise vastu.

7. Hooldamine ja teenindus

Töövahend on loodud selliselt, et see oleks võimalikult hooldamisvaba. Korrapärane hooldamine sisaldab regulaarset puhastamist ja määrimist ning töövahendi seisukorra jälgimist. Langetatavate masina osade põhjustatava muljumisohu tõttu tuleb hooldustööd läbi viia siis, kui liikuvad osad on täielikult langetatud ja töövahend on langetatud maapinnale.



OHT!

Muljumisoht – ärge minge kunagi tõstetud töövahendi alla. Veenduge, et töövahend on hooldustöö ajal korralikult toestatud. Ärge minge kunagi tõstetud töövahendi alla. Laaduri nool võib hooldamise ajal ootamatult alla vajuda, mis põhjustab muljumisest tulenevaid tõsiseid vigastusi või mõjutusi ka siis, kui laaduri mootor ei tööta. Kõik hooldustööd tuleb läbi viia siis, kui töövahend on ohutusse asendisse langetatud.

7.1 Hüdrauliliste komponentide ülevaatus

Kontrollige hüdraulikavoolikute ja komponentide seisukorda, kui mootor on välja lülitatud, süsteem on jahtunud ja rõhk on vabastatud. Ärge kasutage seadet, kui tuvastate lekkeid laaduri töövahendi hüdraulikasüsteemis. Lekkiv hüdraulikavedelik võib tungida läbi naha ja põhjustada tõsiseid vigastusi. Pöörduge viivitamatult arsti poole, kui hüdraulikavedelik tungib läbi naha. Peske hüdraulikaõliga kokku puutunud kehaosi hoolikalt vee ja seebiga. Hüdraulikavedelik kahjustab keskkonda ning selle keskkonda lekkimist tuleb vältida. Kõrvaldage kõik lekked kohe pärast nende tuvastamist; väike leke võib kiiresti muutuda suureks. Kasutage töövahendeid ainult Avanti laadurite jaoks lubatud hüdraulikaõliga.



OHT!

Rõhu all oleva vedeliku läbi naha tungimise oht – Enne hooldamist vabastage jääkrõhk. Ärge kunagi käsitsege hüdraulikakomponente, kui hüdraulikasüsteem on rõhu all, kuna liitmik võib puruneda või lahti tulla ning väljapaiskuv õli võib põhjustada tõsiseid vigastusi. Ärge kasutage seadet, kui tuvastate rikke hüdraulikasüsteemis.



Kontrollige voolikuid visuaalselt mörade või hõõrdumise suhtes. Kui esineb lekete märke, pange komponendi kontrollimiseks papitükk kohale, kus kahtlustate leket. Ärge kasutage lekete otsimiseks käsi. Jälgige voolikute kulumist ja lõpetage kasutamine, kui mõne vooliku pinnakate on kulunud. Kontrollige voolikute paigutust; reguleerige voolikuklambreid, vältimaks voolikute hõõrdumist. Voolikutel on piiratud tööiga. Olenevalt töötingimustest tuleb kõiki voolikuid hoolikalt kontrollima hiljemalt 3 kuni 5 tööaasta järel ning vajadusel need uute vastu välja vahetada.

Mis tahes defekti avastamine tähendab, et voolik või komponent tuleb välja vahetada ning seadet ei tohi kasutada, kuni see on remonditud. Varuosad on saadaval teie lähima AVANTI edasimüüja käest või volitatud hooldustöökohast. Jätke remonditööd professionaalsete hooldustehnikute hooleks, kui teil pole piisavalt teadmisi ja kogemusi hüdrauliliste koostude kohta ning remonditööde ohutu läbiviimise kohta.

7.2 Töövahendi puhastamine

Puhastage töövahendit regulaarselt, et vältida kogunenud mustust, mida on juba raskem eemaldada. Puhastamiseks võib kasutada survepesurit ja õrnatoimelist pesuvahendit. Ärge kasutage tugevatoimelisi lahusteid ning ärge pihustage puhastusvahendit otse hüdraulikakomponentidele ega töövahendi siltidele.

7.3 Määrimine

Liugsiinide liugpindadel on 2 määrimispunkti.

Õige määrimisintervall oleneb suuresti töötingimustest, kuid määret tuleb lisada vähemalt iga 10 töötunni järel. Tõrgeteta talitluse tagamiseks tuleb tagada piisav määrimine.

Puhastage liugsiinid enne nende määrimist. Lisage korraka vaid väike määrdekogus. Liugsiine tuleb määrida käsitsi, kasutades näiteks harja või vaseliinipihustit.

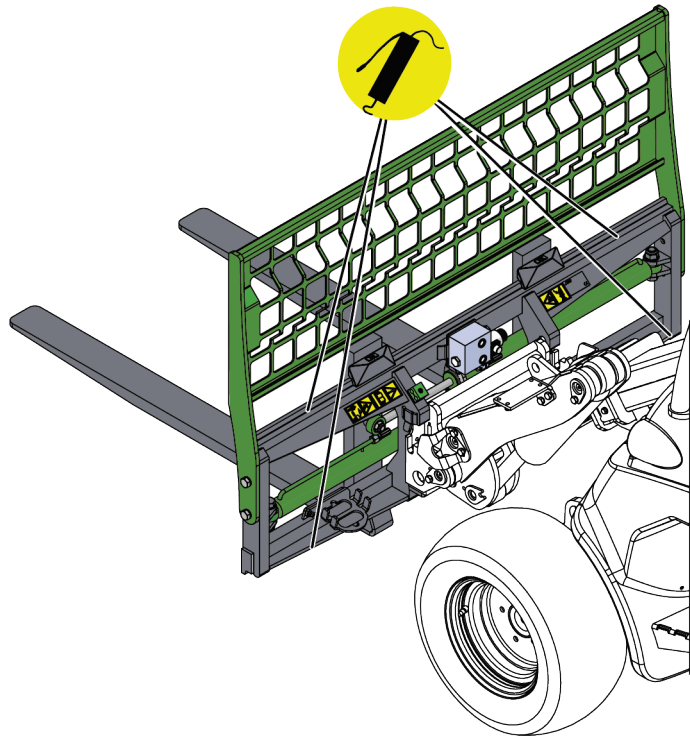

7.4 Metallkonstruktsioonide ülevaatus

Samuti tuleb regulaarselt kontrollida töövahendi metallkonstruktsioone. Kontrollige visuaalselt kahjustuste suhtes ning vaadake hoolikalt üle kiirkinetusklambriid ja nende ümbrus. Töövahendit ei tohi kasutada, kui see on deformeerunud, mõranenud, kulunud või muul moel kahjustatud.

Remonditöid, mis hõlmavad keevitamist, tohivad läbi viia ainult professionaalsed keevitajad. Kevitamisel tohib kasutada ainult meetodeid ja lisandeid, mis sobivad töövahendi materjaliks kasutatud terasega. Lisainfo saamiseks remonditööde kohta võtke ühendust lähima hooldustöökojaga.

Kasutage küljele nihutamist aeg-ajalt, et takistada kahvlite kinnikiilumist. Hoidke raami kinnituspoldid või tagatõel laienduse poldid tugevalt kinnikeeratuna.

7.5 Utiliseerimine tööea lõpus

Kui töövahendi tööiga on lõppenud, utiliseerige töövahend nõuetekohaselt. Monteerige töövahend lahti, sorteerige erinevad materjalid, nagu näiteks plastik, teras, kumm ja õlid. Laske välja ja koguge kokku kõik õlid ning käideldge neid vastavalt kohalikele määrustele. Ärge jätke õli ega materjali kunagi keskkonda.

Suunake kõik materjalid ringlusse, viies need vastavatesse kogumispunktidesse. Võimalusel laske ringlussevõtt teostada jäätmeäitlusettevõttel.

8. Garantii tingimused

Avant Tecno Oy annab enda poolt toodetud töövahendile üheaastase garantii (12 kuud), mis hakkab kehtima alates ostukuupäevast.

Garantii katab remondikulud vastavalt alljärgnevatele tingimustele:

- remondikulud kaetakse juhul, kui remonti ei teostata tehases;
- tehas vahetab välja kõik defektiga komponendid ja kuluosad.

Tehas võib erijuhtudel hüvitada kliendile tema poolt ostetud komponentide hinna, kui see on eelnevalt kokku lepitud.

Garantii ei kehti alljärgnevatel juhtudel:

- tavapärased hooldustööd või selleks vajalikud varu- ja kuluosad;
- ebaharilikest töötingimustest või kasutusviisidest, hooletusest, ilma Avant Tecno Oy loata tehtud konstruktsiooni muudatustest, mitteoriginaal varuosade kasutamisest või teostamata hooldustöödest tingitud kahjustused;
- defekti tagajärjed, nagu näiteks töökatkestus või muud võimalikud täiendavad vigastused;
- remondiga seotud transpordi ja/ või veokulud.

FI	EY-vaatimustenmukaisuusvakuutus	Alkuperäinen kieliversio
SV	EG-försäkran om överensstämmelse	Originalversion
EN	EC Declaration of Conformity	Original language
ET	EÜ vastavusdeklaratsioon	Originaaldokumendi tõlge



Valmistaja / Tillverkare / Manufacturer / Tootja:
Osoite / Adress / Address / Aadress

AVANT TECNO OY
Ylötie 1
33470 YLÖJÄRVI,
FINLAND

Vakuutamme täten, että alla mainitut tuotteet täyttävät konedirektiivin turvallisuus- ja terveysvaatimukset (direktiivi 2006/42/EY muutoksineen). Seuraavia yhdenmukaistettuja standardeja on sovellettu /

Vi försäkrar härmed att nedan beskrivna produkter överensstämmer med hälso- och säkerhetskrav i EG-maskindirektiv (EG-direktiv 2006/42/EG som ändrat). Följande harmoniserade standarder har tillämpats /

We hereby declare that the products listed below are in conformity with the provisions of the Machinery Directive (directive 2006/42/EC as amended). The following harmonized standards have been applied:

Käesolevaga kinnitame, et allpool loetletud tooted vastavad masinadirektiivi nõuetele (direktiiv 2006/42/EÜ ja selle täiendused). Rakendatud on järgmiseid ühtlustatud standardeid

SFS-EN ISO 12100, SFS-EN ISO 4413

Mallit / Modeller / Models / Mudelid

Avant	
Hydraulitoiminen trukkihaarukka; Avant-kuormaajan työlaite Hydraulisk pallgaffel; arbetsredskap för Avant lastare Hydraulic pallet fork; attachment for Avant loaders Hüdrauliline külgnihutusega tõstekahvel; Avant laaduri töövahend	A442071



8.8.2023 Ylöjärvi, Finland

Jani Käkelä,
Toimitusjohtaja / Verkställande direktör /
CEO / Tegevjuht



AVANT[®]